

直結給水用ブースタポンプ **IE5モータ相当**

ステンレスパッケージ

KDP3・SDP-R形



オールステンレス

高効率・超省エネ

ダブル逆流防止装置

大水量タイプ

Ver.2.3

(公社)日本水道協会認証品



無線通信対応アプリ

KAWAMOTO **i** 対応

ALL STAINLESS

さらなる上質給水へ



直結給水用ブースタポンプ

川本は ALLステンレス

だから **上質給水!** さらに、堅牢な構造で耐震性にも優れ、静かな運転で安心してお使いいただけます。

省エネ!

水道本管圧力を利用し、ポンプで増圧。停電時も水道管の圧力で低層階へ給水できます。

スペース広々

受水槽がないから広々スペース。



屋上スッキリ

屋上にタンクがないため建物がスッキリ見えます。

新鮮な水

水道本管から直接給水されるので、安心・安全にご使用いただけます。

Point!

無線通信
対応アプリ



ポンプカバーを外すことなく
運転状況の確認が可能に!

詳細はP.4をご覧ください。

従来の
受水槽方式
では

ポンプ圧も
ゼロに

ポンプの
力だけで給水

せっかくの
水道管圧がゼロに

駐車
スペースが
足りない

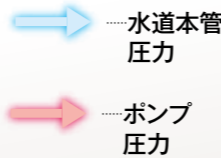

KDP3形

(公社)日本水道協会認証品
■口径32~50mm
■出力0.75~7.5kW

スタンダード
タイプ

住宅100戸
程度まで*

▶ P.8~



KDP3-D_W形

(公社)日本水道協会認証品
■口径32~50mm
■出力0.75~7.5kW

ダブル逆流防止
タイプ

住宅100戸
程度まで*

▶ P.9~



台数制御

SDP-R(W)形

(公社)日本水道協会認証品
■口径75mm
■出力2.2~7.5kW×2
(ポンプ2/3台運転)

ダブル逆流防止
タイプ

+
大水量タイプ

住宅200戸程度まで*

▶ P.17~



■シリーズ選定図

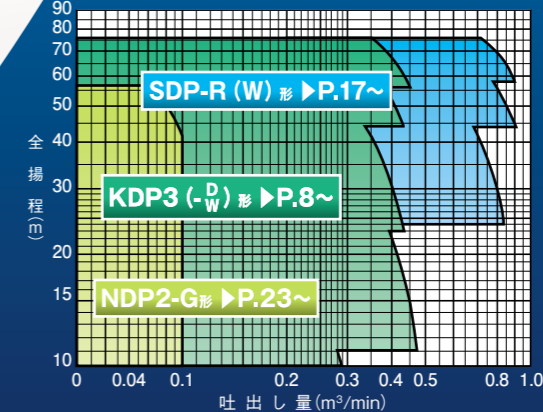

静省納言

NDP2-G形

(公社)日本水道協会認証品
■口径20~25mm
■出力0.4~1.1kW

小規模集合住宅用

住宅12戸程度まで*

▶ P.23~

③NDP2-G形は、逆流防止装置やバルブなど一部CAC材を使用しています。



ブースタポンプ導入のメリット

水道本管の水を直接給水

だから **清潔・安心!**

受水槽(高置水槽含む)が不要

だから **既設スペースを有効活用!**

だから **保守管理等、管理費用を削減!**

万一停電した場合でも...

低層階は水道本管の水圧により断水を回避!

※適用住宅戸数は、水道事業者により異なります。計画に際しましては、事前に該当水道事業者の基準をご確認ください。

さらなる上質給水へ

ALL STAINLESS

| 高効率 | 省エネ運転 | 安全・清潔 | 静音設計



高品質 高機能

より安全で清潔な水をお届けするために、主要部品全てをステンレス化。DCリアクトル、ヒータ※も標準で装備し、高い品質を誇ります。また、ユニット全体で効率改善を行い、省エネで静かな給水を実現しました。

※ SDP-R形は除く



高剛性



厚さ2mmのステンレス板で高い耐震性を実現。騒音、振動も低減させます。

清潔

水が直接接触する部品だからステンレスへ※

逆流防止装置・インペラ・ストレーナ付ボール弁など、主要通水部をステンレス化。



③カットはイメージです。

※ 一部樹脂材やゴム等を使用。NDP2-G形は除く

楽々スペース

ワイドな配管スペース ▶P.8~
施工もメンテナンスも楽に。

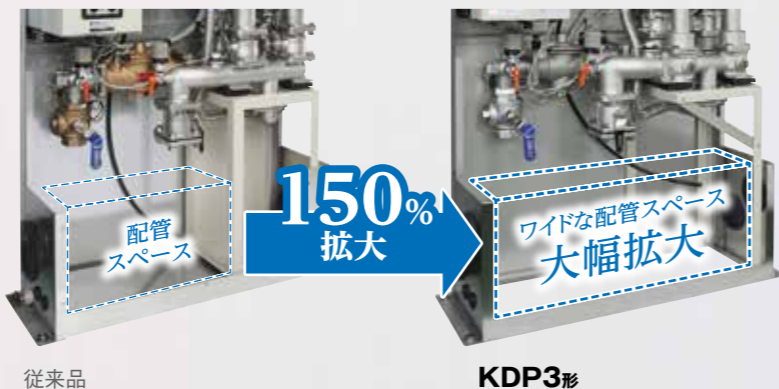

従来品

KDP3形

無線通信対応アプリ



KAWAMOTO i



スマホでチェック! Bluetooth® 通信

狭い現場や、ポンプカバーが付いたままでもポンプの状態を手軽に確認!!
スマートフォンのBluetooth®を使って運転状態を簡単に確認できるアプリ。
運転状況を見やすく表示し、日常点検や運転管理の効率化が図れます。



KAWAMOTO i で、
できること。

1 リアルタイム
データを表示



2 故障来歴・
液面来歴取得



3 ポンプ設定値の
表示

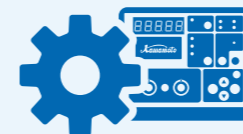

4 メンテナンス
報告書の作成補助

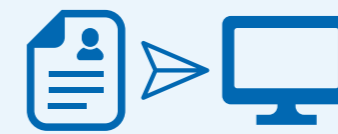

5 取扱説明書の
閲覧



- 本サービスはスマートフォンのアプリでご提供です。ご利用には対象のご利用環境を備えたスマートフォンが必要です。
 - 本サービスのご利用にあたっては、アプリダウンロード後、初期設定および利用規約等へのご同意が必要です。
 - 本サービスのアプリダウンロード、更新、ご利用等に係るデータ通信料はお客様にご負担いただきます。
 - アプリのご利用にあたってはお客様の手数料は発生しません。 ●2023年10月現在の情報です。
 - 本サービスのパスワードは生年月日等の第三者に特定されやすい番号を避けて設定し、他人に知られないよう厳重に管理してください。
 - Android 6.0以降、iOS 10.0以上が必要です。以前のバージョンでは正常に動作できない恐れがありますのでご注意ください。
- ※App StoreはApple Inc.のサービスマークです。 ※Apple、Appleロゴ、iPhone、iOSは米国その他の国々で登録された Apple Inc. の商標です。
※Android、Google Play、Google Play ロゴは、Google LLC の商標です。



ダウンロードは
コチラ

App Store



Google Play

特長

省エネ・高効率

ポンプ効率

ポンプユニットの
効率化を追求

モータ効率

モータ最高ランク
IE5相当※



総合効率を大幅に改善

省エネポンプ&最高クラスの効率を誇る
IE4又はIE5相当PMモータ搭載で、
環境に優しく、世界標準の優れた省エネ性能。

※IE5:国際電気標準会議(IEC)のIEC60034-30-2で現在策定議論中の
モータのエネルギー効率ガイドラインで最も高いレベルのもの。

エコ運転機能

強制運転時間を現場状況に合わせて
自動で最適調整することで
余分な電力をカットします。

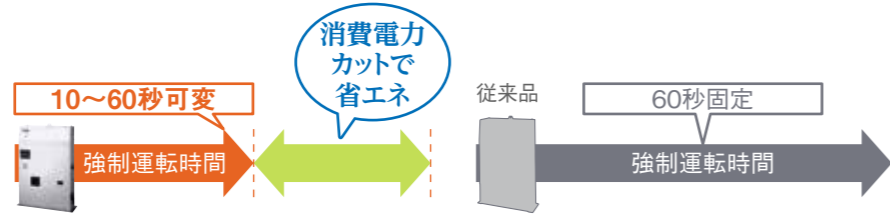

静音

静音設計

ポンプの高効率化や
低騒音モータの採用により、従来品より



家庭用エアコンの
室外機と同じくらいの
音量です。



高機能

高い操作性

液晶表示部追加で、
情報量UP!※

※NDP2-G形は、液晶表示は
ありません。



表示・操作部を盤面に集中化!
操作ラクラク

DCリアクトル標準装備

ACリアクトルよりも入力率が良く、高調波電流対策にも
DCリアクトルのほうが低減効果があります。

凍結防止用

セラミックヒータ付 ※SDP-R形は除く

サーモスタット付セラミックヒータを標準装備し、
周囲温度-5℃まで対応。
(配管などの凍結防止は別途必要です)

特別仕様

※お問合せください。

制御基板二重化

次世代のバックアップ

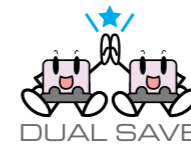

デュアルセーブ

万が一、主基板、圧力発信器に不具合が発生しても
直ちに副基板へ切り替わり、正常時と同様の運転・給水を継続します。

構成イメージ

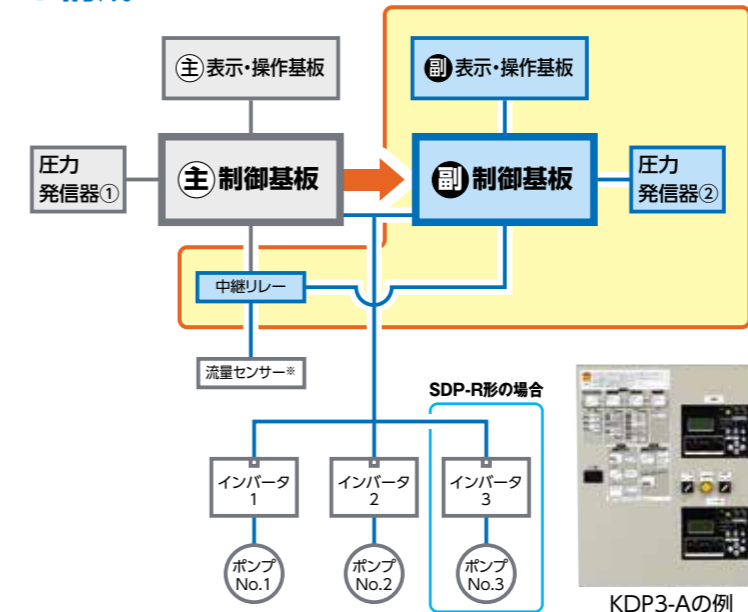

※SDP-R形は、各ポンプ毎に流量センサー付。

●主な特長

1 主基板⇄副基板の
切り替わりが業界最速!



2 ミラーリング機能で、
運転データをバックアップ



ミラーリング機能とは

主基板と副基板で運転データを共有し
(自動でデータをコピー)、
万が一の事態に備えます。*

- 設定圧力変更
- 機能コード変更
- 故障履歴
- 積算運転情報

3 ポンプを運転しながら
基板交換が可能

※制御基板や圧力発信器の故障を復旧した場合、手動操作で
主基板運転へ切替えます。その後自動でデータのコピーを行います。

直列多段型直結増圧給水

直列多段型直結増圧給水にも対応致します。

複数の増圧ポンプを地上と建物の中間層等に
直列、多段に設置する方式です。

※札幌市、仙台市、東京都、川崎市、横浜市、名古屋市、静岡市、宇治市、
大阪市の一部、三原市及び神奈川県企業庁管轄の地域で認可されています。
詳細については最寄りの営業所へお問合せください。

特長

- 高層物件にも対応
- 省スペース化が可能
- 直圧を活かすので、省エネ
- 受水槽(中継水槽含む)が不要
- 新鮮な水を給水
- 配管が10K配管でOK
- 停電時も低層階は水道本管直圧で給水可能

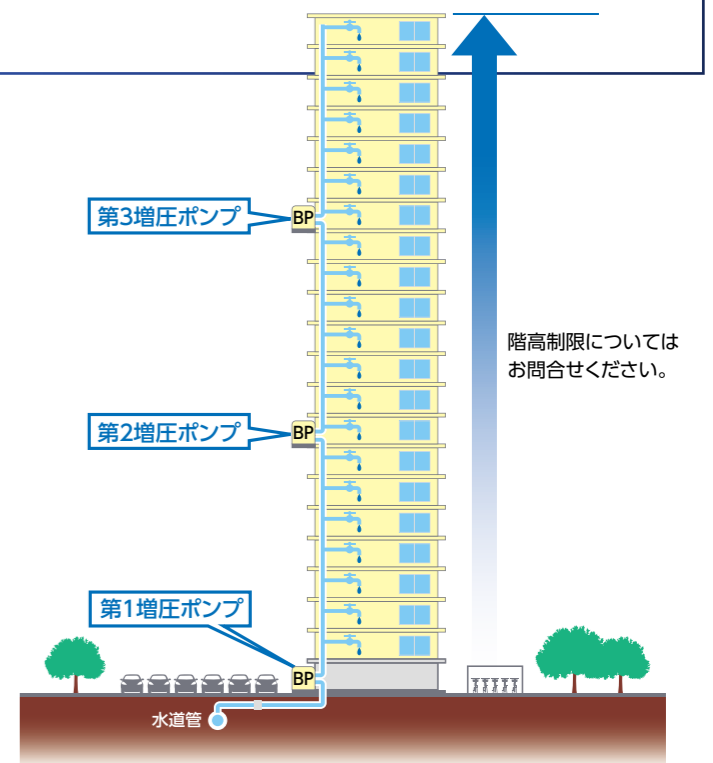

階高制限については
お問合せください。

特殊仕様・特別付属品(オプション)

特殊仕様

形式 (標準仕様の逆流防止装置数)	KDP3形・KDP3(-D/W)形 (1個) (2個)	SDP-R(W)形 (2個)	NDP2-G形 (1個)
逆流防止装置漏水検知器付	○	○ (Wは除く)	○
逆流防止装置吐出し側	○ (-D、-Wは除く)	設定なし	○
吸込・吐出し位置変更(逆)	設定なし	○ (Wは除く)	設定なし
高架水槽対応	(標準対応)	○ (Wは除く)	(標準対応)
逆流防止装置1個付	設定なし	○ (Wは除く)	設定なし
結露トレイ付	○ (-D、-Wは除く)	(標準対応)	(標準対応)

※ソケット付

特別付属品(オプション)

形式	KDP3形・KDP3(-D/W)形	SDP-R(W)形	NDP2-G形
防振継手 (公社)日本水道協会認証品 JC-JW形			
パイプサイレンサー KV-CNJW形			設定なし
遠方監視装置 EMD-1			
増設用アキュムレータ (公社)日本水道協会認証品			
ソケット付属 (逆流防止装置排水用)	 (-D、-Wは除く)	設定なし (逃がし弁配管標準付属)	設定なし (結露トレイにより排水受け)
基礎ボルト	4-M12×250	4-M16×315	4-M12×160
ステンレス製架台 (前面・側面保護板付)	オプション(-D、-Wは除く) (背面用保護板はお問い合わせください)	設定なし	オプション
ヒータ	(標準付属)	オプション	(標準付属)

KDP3形 スタンダードタイプ (公社)日本水道協会認証品



高いメンテナンス性と給水性能

最新のポンプ高効率設計で省エネかつ高い給水性能を誇ります。また、機器類の最適配置により施工からメンテナンスまで容易な設計になっています。

楽々メンテナンス1

スライド式制御盤



制御箱をスライドさせ、部品交換が容易。

楽々メンテナンス2 [施工性]

ワイドな配管スペース

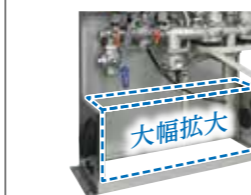

架台の脚が干渉せず配管施工が容易。

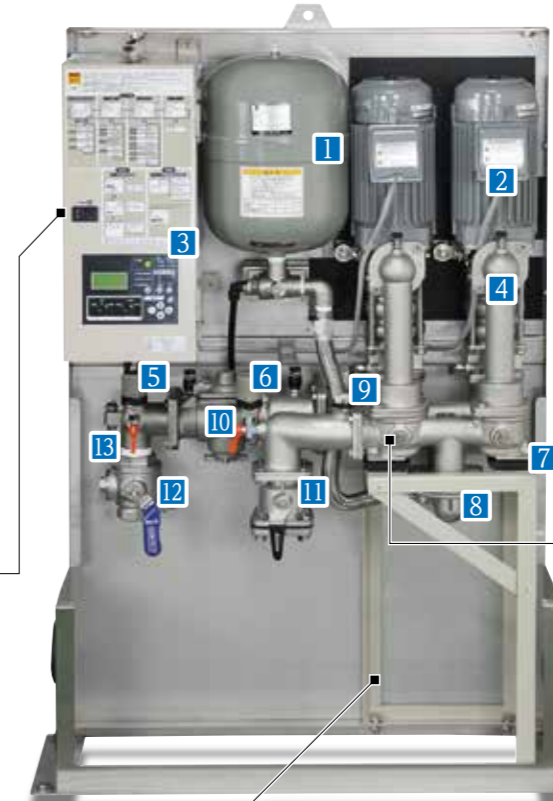

- 1 アキュムレータ
- 2 PMモータ
- 3 制御盤表示部
- 4 チェック弁
- 5 圧力発信器(吸込圧力用)
- 6 圧力発信器(吐出し圧力用)
- 7 クッション(防振用)
- 8 チェック弁(バイパス配管用)
- 9 流量センサー
- 10 逆流防止装置
- 11 吐出し側ボール弁
- 12 ストレーナ内蔵ボール弁
- 13 ヒータ

楽々メンテナンス3

連動バルブ



吸込側と吐出し側のバルブが連動しているので、バルブ操作が一度で済みます。

標準仕様

制御方式	周波数制御による推定末端圧一定	電源	三相200V、単相200V(0.75、1.1kW)
運転方式	交互運転	逆流防止装置	減圧式
設置場所	屋内・屋外 (周囲温度-5~40℃・湿度90%RH以下・標高1,000m以下)	制御盤	主要機器
揚液	清水 0~40℃(但し、凍結なきこと)		インバータ2台(1号機、2号機個別) 漏電しゃ断器2個(1号機、2号機個別) ノイズフィルタ(避雷器内蔵)、DCリアクトル
ポンプ(材料)	ステンレス製多段タービンポンプ (インペラ:SCS13 ケーシング:SCS13 主軸:SUS304(接液部))		通常表示
ポンプカバー	SUS304(ヘアライン仕上げ)		電源、ポンプ運転(個別) 運転電流・周波数選択表示(個別) 吸込・吐出し圧力(制御盤内切替表示) 積算運転時間・始動回数表示
モータ	種類 全閉外扇屋内形(PMモータ:DCブラシレス) 極数 4極(〜3.7kW)(5.5kW以上は8極) 効率 IE4又はIE5相当		異常表示等
押込圧力	0.75MPa以下	1号・2号個別故障(ポンプ・インバータ一括)、漏電 吸込圧力低下、点検作業中、高架水槽液面異常	外部信号 (無電圧a接点)
		運転(個別)、故障(個別)、吸込圧力低下 点検作業中、高架水槽液面異常、制御基板・圧力発信器異常	

形式説明

KDP3 - 32 A 0.75 S2 A
① ② ③ ④ ⑤ ⑥

KDP3 - 50 H A 1.5 A
⑦

- ①ポンプ形式
- ②口径(mm)
- ③運転方式(A:交互運転)
- ④モータ出力(kW)
- ⑤電源(S2:単相200V、無記号:三相200V)
- ⑥減圧式逆流防止装置
- ⑦高揚程

KDP3(-D/W)形 ダブル逆流防止タイプ (公社)日本水道協会認証品



断水せずに点検可能

逆流防止装置のメンテナンス時に断水することなく点検できるダブル逆流防止タイプ。

※直結給水プースタポンプは、年に1回以上の定期点検が義務付けられています。

メンテナンス用逆流防止装置が同口径タイプと異口径タイプから選べます。

KDP3-W形 [同口径]

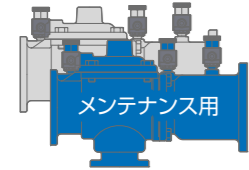

KDP3-D形 [異口径]

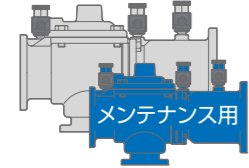

- 1 逆流防止装置
- 2 点検用逆流防止装置
- 3 漏水点検窓
- 4 ヒータ

KDP3-W形 逆流防止装置同口径品



※詳細はお問合せ下さい。

KDP3-D形 逆流防止装置異口径品

標準仕様

制御方式	周波数制御による推定末端圧一定	制御盤	主要機器	インバータ2台(1号機、2号機個別)
運転方式	交互運転			漏電しゃ断器2個(1号機、2号機個別)
設置場所	屋内・屋外 (周囲温度-5~40℃、湿度90%RH以下、標高1,000m以下)	通常表示	電源、ポンプ運転(個別)	運転電流・周波数選択表示(個別)
揚液	清水 0~40℃(凍結なきこと)			吸込・吐出し圧力(制御盤内切替表示)
ポンプ(材料)	ステンレス製多段タービンポンプ (インペラ:SCS13 ケーシング:SCS13 主軸:SUS304(接液部))	異常表示等	積算運転時間・始動回数表示	1号・2号個別故障(ポンプ・インバータ括)、漏電 吸込圧力低下、点検作業中、高架水槽液面異常
ポンプカバー	SUS304(ヘアライン仕上げ)	外部信号 (無電圧a接点)	運転(個別)、故障(個別)、吸込圧力低下 点検作業中、高架水槽液面異常 制御基板・圧力発信器異常	
モータ	種類 全閉外扇屋内形(PMモータ:DCブラシレス) 極数 4極(〜3.7kW)(5.5kW以上は8極) 効率 IE4又はIE5相当			
押込圧力	0.75MPa以下			
電源	三相200V、単相200V(0.75、1.1kW)			
逆流防止装置	減圧式 -D形:口径32mm:40mm+25mmの並列 口径40mm:40mm+25mmの並列 口径50mm:50mm+40mmの並列 -W形:口径32mm:40mm+40mmの並列 口径40mm:40mm+40mmの並列 口径50mm:50mm+50mmの並列			

形式説明

KDP3 - 32 A 0.75 S2 D A

① ② ③ ④ ⑤ ⑥ ⑦

- ① ポンプ形式
- ② 口径(mm)
- ③ 運転方式(A:交互運転)
- ④ モータ出力(kW)
- ⑤ 単相200V(無記号:三相200V)
- ⑥ 逆流防止装置並列品(D:異口径 W:同口径)
- ⑦ 減圧式逆流防止装置

KDP3(-D/W)形 適用図/仕様表

適用図

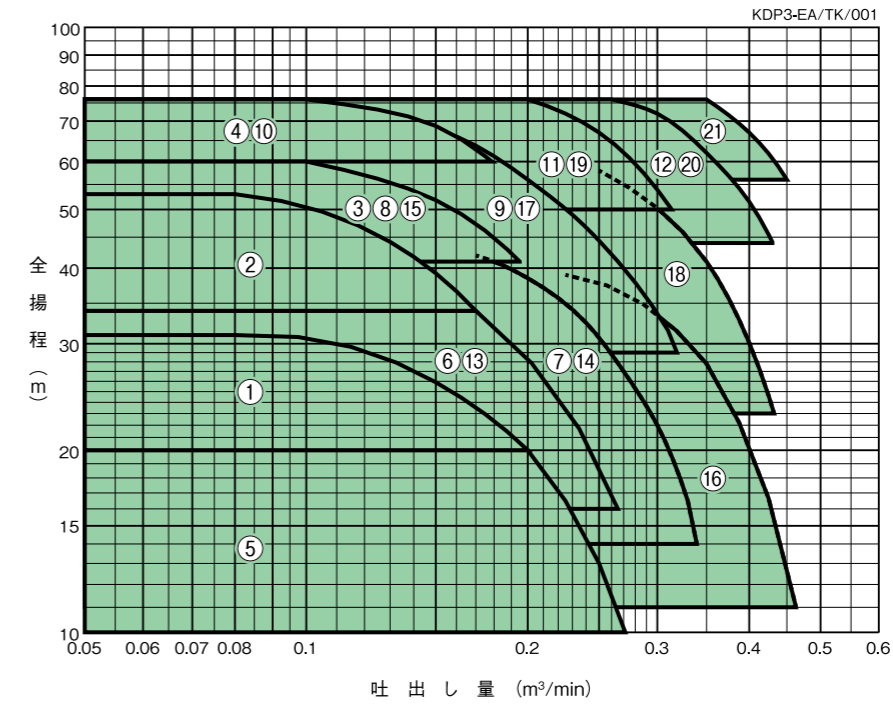

・全揚程はポンプ性能より逆流防止装置の圧力損失(P3)を除くユニット内圧力損失を差し引いた値を表わしています。選定の際は、圧力損失水頭を差し引いてください。

逆流防止装置の圧力損失(P3)
(図中の数字は口径を表します)

●減圧式(本体のみ)

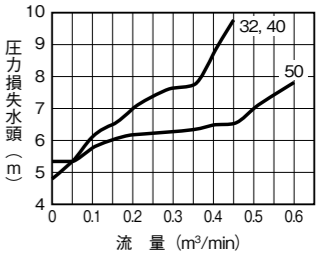

仕様表

少水量停止流量:0.01m³/min

KDP3/SI/014

口径 mm	運転方式	符号	形式	出力 kW	標準仕様		設定揚程 調整範囲 m	アキュムレータ 封入圧力 MPa	運転時の 音圧レベル※ dB(A)	力率 (S2除く) %	
					吐出し量 m ³ /min	全揚程 m					
32	交互	1	KDP3-32EA0.75(S2)A	0.75	0.08	31	24	20~31	0.14	40~42	90.0
		2	KDP3-32EA1.1(S2)A	1.1	0.08	53	44	34~53	0.25	40~43	87.5
		3	KDP3-32A1.5A	1.5	0.1	60	50	41~60	0.29	39~43	89.6
		4	KDP3-32A2.2A	2.2	0.1	76	64	60~76	0.45	40~42	89.2
40	交互	5	KDP3-40EA0.75(S2)A	0.75	0.2	20	14	10~20	0.07	39~41	90.0
		6	KDP3-40EA1.1(S2)A	1.1	0.17	34	27	16~34	0.12	40~42	87.5
		7	KDP3-40A1.5A	1.5	0.17	42	34	14~42	0.16	41~43	89.6
		8	KDP3-40HA1.5A	1.5	0.1	60	50	41~60	0.29	39~43	89.6
50	交互	9	KDP3-40A2.2A	2.2	0.16	66	55	29~66	0.27	40~44	89.2
		10	KDP3-40HA2.2A	2.2	0.1	76	64	60~76	0.45	40~42	89.2
		11	KDP3-40A3.7A	3.7	0.2	76	64	50~76	0.37	41~44	88.7
		12	KDP3-40A5.5A	5.5	0.26	76	64	44~76	0.32	46~48	87.9
		13	KDP3-50EA1.1(S2)A	1.1	0.17	34	27	16~34	0.12	40~42	87.5
		14	KDP3-50A1.5A	1.5	0.17	42	34	14~42	0.16	37~44	89.6
		15	KDP3-50HA1.5A	1.5	0.1	60	50	41~60	0.29	39~43	89.6
		16	KDP3-50EA2.2A	2.2	0.225	39	31	11~39	0.14	39~45	89.2
		17	KDP3-50HA2.2A	2.2	0.16	66	55	29~66	0.27	40~44	89.2
50	交互	18	KDP3-50A3.7A	3.7	0.25	58	48	23~58	0.25	40~45	88.7
		19	KDP3-50HA3.7A	3.7	0.2	76	64	50~76	0.37	41~44	88.7
		20	KDP3-50A5.5A	5.5	0.26	76	64	44~76	0.32	46~48	87.9
		21	KDP3-50A7.5A	7.5	0.35	76	64	56~76	0.42	46~48	90.4

※ダブル逆流防止タイプについては形式の末尾がDA・WAになります。
① フラッシュバルブ等瞬時に大量水をご使用の場合は、別途ご相談ください。
② プースタポンプまでの給水管が比較長い場合は、別途ご相談ください。

※音圧レベルは吐出し量0から標準仕様点までの値です。

KDP3形 寸法図 実施計画に際しましては納入仕様書をご請求ください。

3.7kW以下

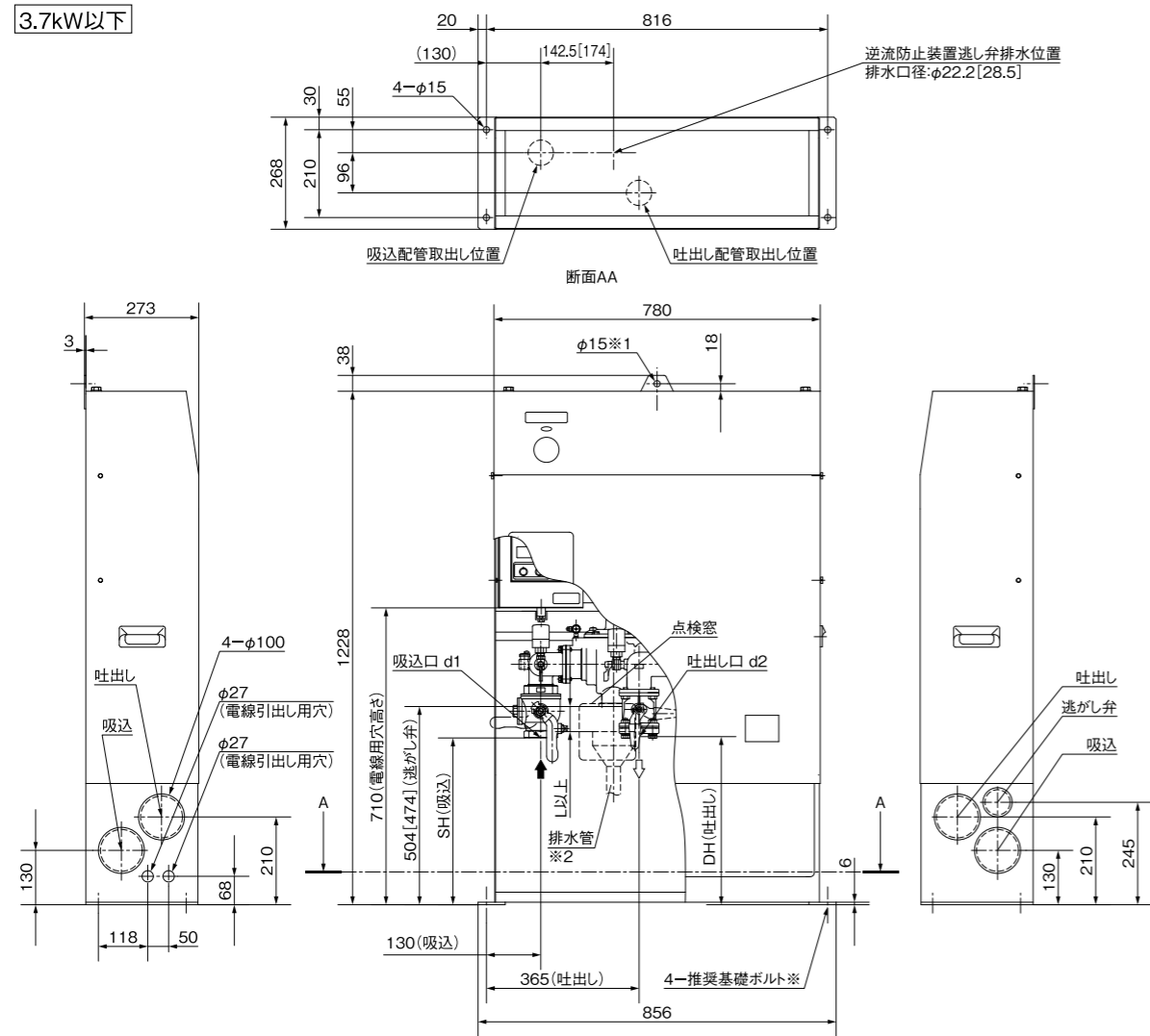

※基礎ボルトは特別付属品です。別途お買い求めください。(推奨基礎ボルトサイズ 4-M12×250) []内は口径50mmの場合です。
 ※1 推奨ボルトサイズ(転倒防止用) M12
 ※2 排水管は点検窓から確認できる位置に施工ください。
 ※3 点検スペースとしてユニット前面に600mm以上、側面に100mm以上設けてください。

KDP3/ZD/013

単位: mm

口径 mm	形式	出力 kW	組合せ寸法				吐水口 空間 L	質量 kg
			d1・d2	SH	DH	L		
32	KDP3-32EA0.75A	0.75	Rc1 ¹ / ₄	425	402	45	134	
	KDP3-32EA0.75S2A	0.75	Rc1 ¹ / ₄	425	402	45	134	
	KDP3-32EA1.1A	1.1	Rc1 ¹ / ₄	425	402	45	139	
	KDP3-32EA1.1S2A	1.1	Rc1 ¹ / ₄	425	402	45	139	
	KDP3-32A1.5A	1.5	Rc1 ¹ / ₄	425	402	45	134	
	KDP3-32A2.2A	2.2	Rc1 ¹ / ₄	425	402	45	136	
40	KDP3-40EA0.75A	0.75	Rc1 ¹ / ₂	416	402	45	134	
	KDP3-40EA0.75S2A	0.75	Rc1 ¹ / ₂	416	402	45	134	
	KDP3-40EA1.1A	1.1	Rc1 ¹ / ₂	416	402	45	139	
	KDP3-40EA1.1S2A	1.1	Rc1 ¹ / ₂	416	402	45	139	
	KDP3-40A1.5A	1.5	Rc1 ¹ / ₂	416	402	45	133	
	KDP3-40HA1.5A	1.5	Rc1 ¹ / ₂	416	402	45	134	
	KDP3-40A2.2A	2.2	Rc1 ¹ / ₂	416	402	45	136	
	KDP3-40HA2.2A	2.2	Rc1 ¹ / ₂	416	402	45	136	
	KDP3-40A3.7A	3.7	Rc1 ¹ / ₂	416	402	45	140	
	KDP3-50EA1.1A	1.1	Rc2	399	400	57	142	
50	KDP3-50EA1.1S2A	1.1	Rc2	399	400	57	142	
	KDP3-50A1.5A	1.5	Rc2	399	400	57	136	
	KDP3-50HA1.5A	1.5	Rc2	399	400	57	135	
	KDP3-50EA2.2A	2.2	Rc2	399	400	57	141	
	KDP3-50HA2.2A	2.2	Rc2	399	400	57	139	
	KDP3-50A3.7A	3.7	Rc2	399	400	57	143	
	KDP3-50HA3.7A	3.7	Rc2	399	400	57	143	

③減圧式逆流防止装置の逃し弁用の排水管を各水道事業者の施工基準に従って施工してください。

KDP3/Zd/015

KDP3形 寸法図 実施計画に際しましては納入仕様書をご請求ください。

5.5kW・7.5kW

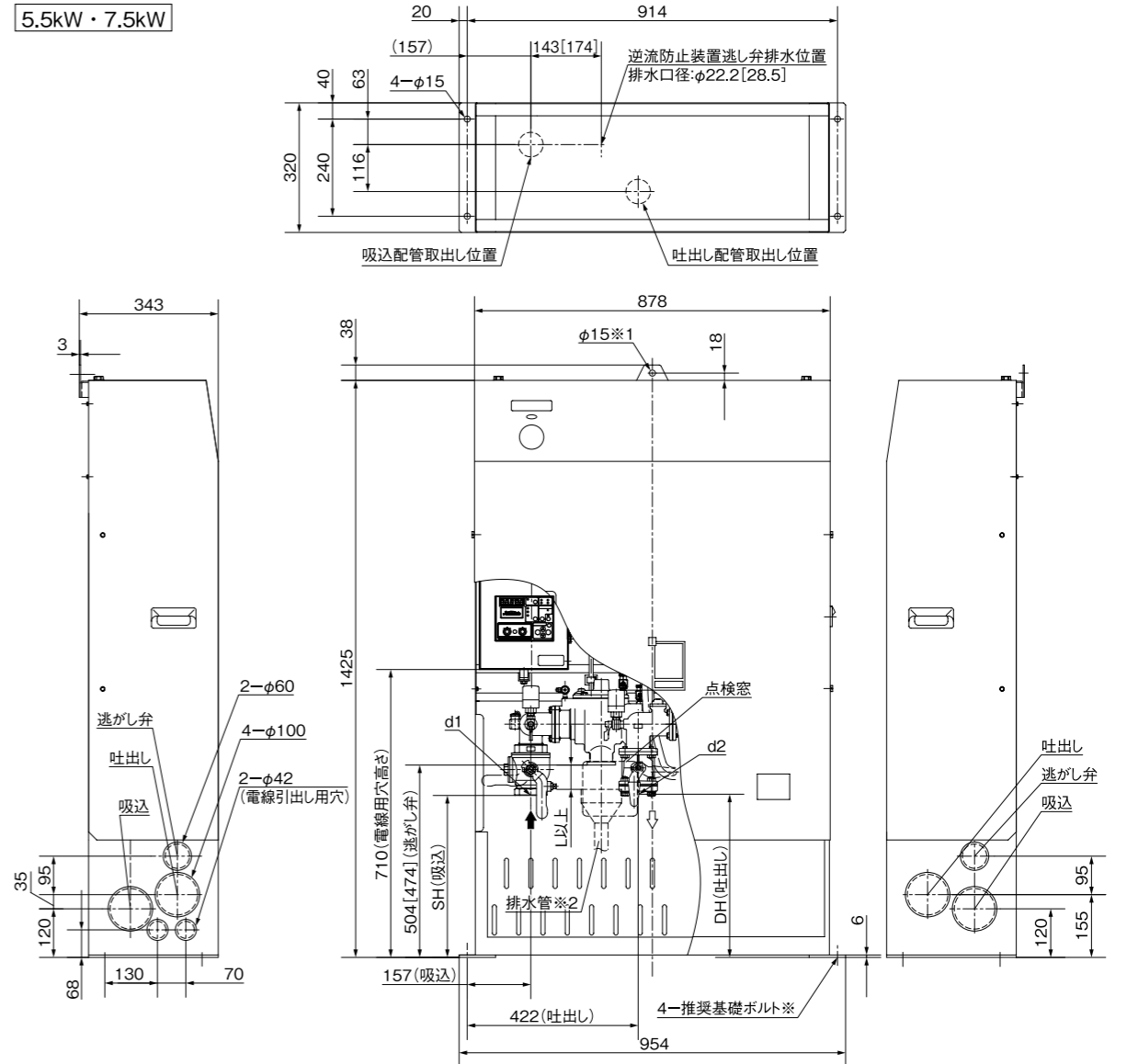

※基礎ボルトは特別付属品です。別途お買い求めください。(推奨基礎ボルトサイズ 4-M12×250) []内は口径50mmの場合です。
 ※1 推奨ボルトサイズ(転倒防止用) M12
 ※2 排水管は点検窓から確認できる位置に施工ください。
 ※3 点検スペースとしてユニット前面に600mm以上、側面に100mm以上設けてください。

KDP3/ZD/021

単位: mm

口径 mm	形式	出力 kW	組合せ寸法				吐水口 空間 L	質量 kg
			d1・d2	SH	DH	L		
40	KDP3-40A5.5A	5.5	Rc1 ¹ / ₂	416	402	45	189	
50	KDP3-50A5.5A	5.5	Rc2	399	400	57	192	
	KDP3-50A7.5A	7.5	Rc2	399	400	57	194	

③減圧式逆流防止装置の逃し弁用の排水管を各水道事業者の施工基準に従って施工してください。

KDP3/Zd/021

KDP3(-D/W)形 寸法図 実施計画に際しましては納入仕様書をご請求ください。

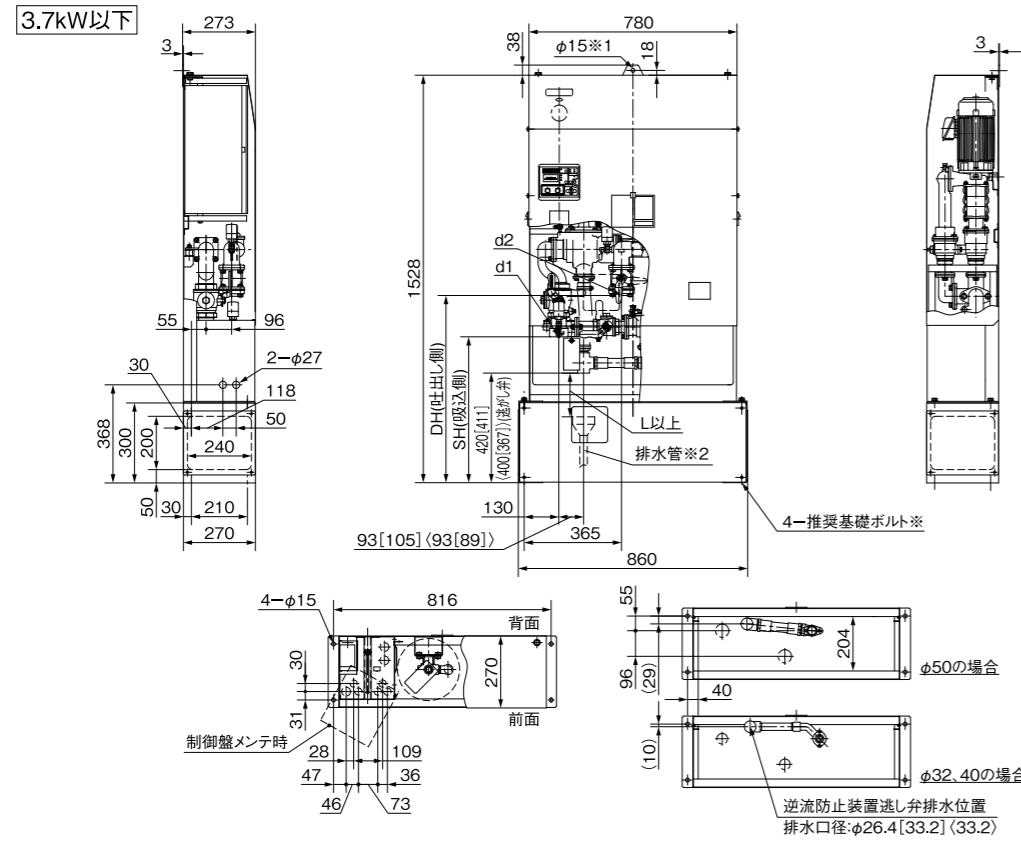

※基礎ボルトは特別付属品です。別途お買い求めください。(推奨基礎ボルトサイズ 4-M12×250)
 ※1 推奨ボルトサイズ(転倒防止用) M12
 ※2 排水管は点検窓から確認できる位置に施工ください。
 ※3 点検スペースとしてユニット前面に600mm以上、側面に100mm以上設けてください。

[]内は口径50mmの場合です。
 < >内は-W形の場合です。

KDP3-D/W/ZD/013

単位：mm

口径 mm	形 式	出力 kW	組合せ寸法				吐水口 空間 L	質量 kg
			d1・d2	SH	DH	L		
32	KDP3-32EA0.75DA	0.75	Rc1 1/4	545	702	53	164	
	KDP3-32EA0.75S2DA	0.75	Rc1 1/4	545	702	53	164	
	KDP3-32EA0.75WA	0.75	Rc1 1/4	500	702	67	164	
	KDP3-32EA0.75S2WA	0.75	Rc1 1/4	500	702	67	164	
	KDP3-32EA1.1DA	1.1	Rc1 1/4	545	702	53	169	
	KDP3-32EA1.1S2DA	1.1	Rc1 1/4	545	702	53	169	
	KDP3-32EA1.1WA	1.1	Rc1 1/4	500	702	67	169	
	KDP3-32EA1.1S2WA	1.1	Rc1 1/4	500	702	67	169	
	KDP3-32A1.5DA	1.5	Rc1 1/4	545	702	53	164	
	KDP3-32A1.5WA	1.5	Rc1 1/4	500	702	67	164	
	KDP3-32A2.2DA	2.2	Rc1 1/4	545	702	53	166	
	KDP3-32A2.2WA	2.2	Rc1 1/4	500	702	67	166	
40	KDP3-40EA0.75DA	0.75	Rc1 1/2	545	702	53	164	
	KDP3-40EA0.75S2DA	0.75	Rc1 1/2	545	702	53	164	
	KDP3-40EA0.75WA	0.75	Rc1 1/2	500	702	67	164	
	KDP3-40EA0.75S2WA	0.75	Rc1 1/2	500	702	67	164	
	KDP3-40EA1.1DA	1.1	Rc1 1/2	545	702	53	169	
	KDP3-40EA1.1S2DA	1.1	Rc1 1/2	545	702	53	169	
	KDP3-40EA1.1WA	1.1	Rc1 1/2	500	702	67	169	
	KDP3-40EA1.1S2WA	1.1	Rc1 1/2	500	702	67	169	
	KDP3-40A1.5DA	1.5	Rc1 1/2	545	702	53	163	
	KDP3-40A1.5WA	1.5	Rc1 1/2	500	702	67	163	
	KDP3-40HA1.5DA	1.5	Rc1 1/2	545	702	53	164	
	KDP3-40HA1.5WA	1.5	Rc1 1/2	500	702	53	164	

KDP3-D/W/Zd/013

KDP3(-D/W)形 寸法図 実施計画に際しましては納入仕様書をご請求ください。

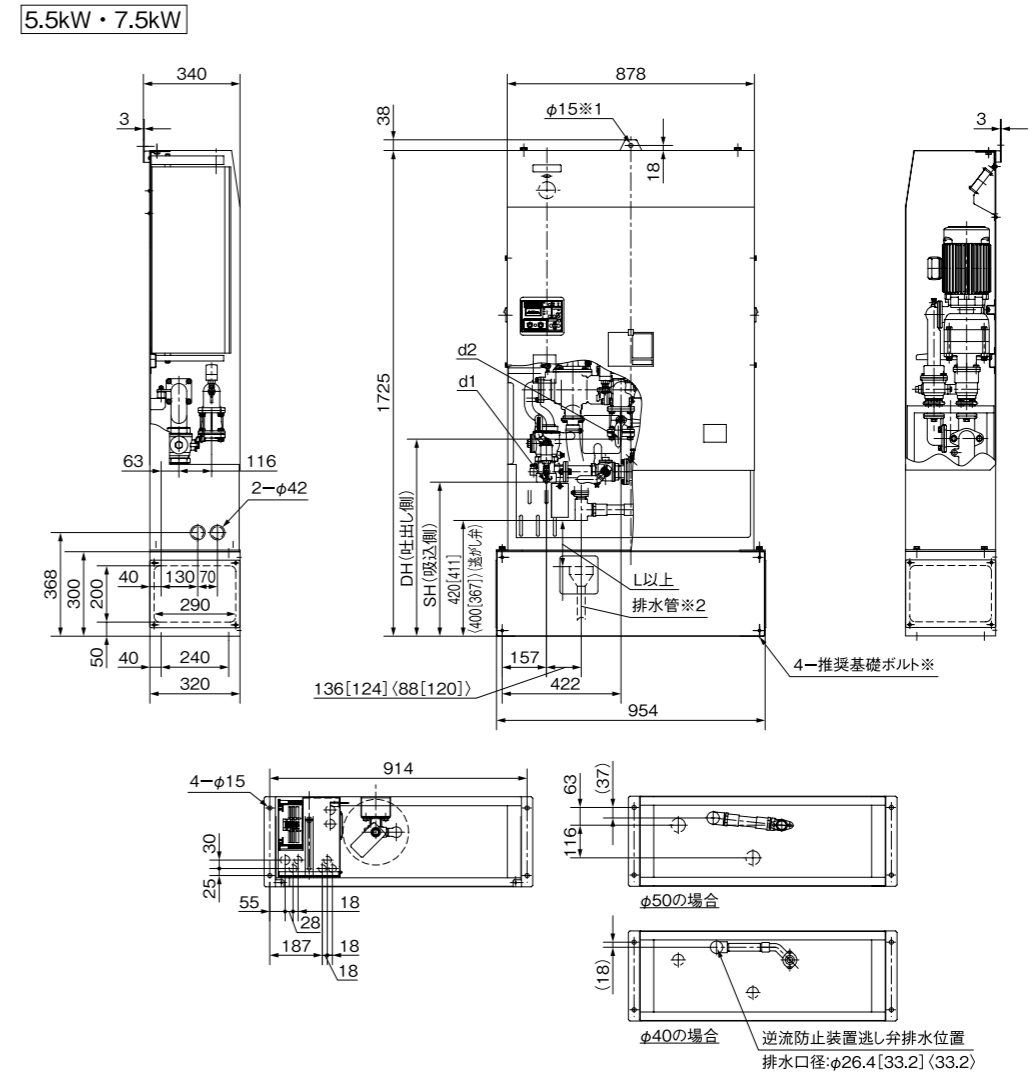

※基礎ボルトは特別付属品です。別途お買い求めください。(推奨基礎ボルトサイズ 4-M12×250)
 ※1 推奨ボルトサイズ(転倒防止用) M12
 ※2 排水管は点検窓から確認できる位置に施工ください。
 ※3 点検スペースとしてユニット前面に600mm以上、側面に100mm以上設けてください。

[]内は口径50mmの場合です。
 < >内は-W形の場合です。

KDP3-D/W/ZD/023

単位：mm

口径 mm	形 式	出力 kW	組合せ寸法				吐水口 空間 L	質量 kg
			d1・d2	SH	DH	L		
40	KDP3-40A5.5DA	5.5	Rc1 1/2	545	702	53	208	
	KDP3-40A5.5WA	5.5	Rc1 1/2	500	702	67	214	
50	KDP3-50A5.5DA	5.5	Rc2	547	700	67	219	
	KDP3-50A5.5WA	5.5	Rc2	500	700	67	223	
	KDP3-50A7.5DA	7.5	Rc2	547	700	67	223	
	KDP3-50A7.5WA	7.5	Rc2	500	700	67	227	

KDP3-D/W/Zd/021

KDP3(-D)形 制御盤 (ECSK3形)



※写真はイメージです。

- ポンプ毎インバータ、DCリアクトル、漏電しゃ断器付
- ノイズフィルタ

形式	ECSK3-A
出力	0.75~7.5kW
運転方式	交互運転
定格電圧	単相200V又は三相200V
漏電しゃ断器 (AL付)	ポンプ個別
DCリアクトル	ポンプ個別
ノイズフィルタ	メイン回路・制御回路兼用
インバータ	ポンプ個別
制御基板	液面レベルリレー付
電源	表示灯
運転	表示灯 (ポンプ個別)
吐出し揚程	デジタル
電源電圧、電流、周波数	デジタル
積算運転時間・始動回数	デジタル
故障	表示灯 (ポンプ個別)
圧力低下	7セグ表示 (故障メッセージ)
漏電	7セグ表示 (故障メッセージ)
圧力発信器故障	7セグ表示 (故障メッセージ)
満水・減水・濁水	7セグ表示 (故障メッセージ)
液面制御	○
流入電動 (磁) 弁制御	○
ポンプ故障	○ (自動代替運転)
インバータ故障	○ (自動代替運転)
誤作動防止リトライ	○
ブザー	○ (ON-OFFスイッチ付)
運転	○ (個別)
故障	○ (個別)
満水	○
減水	○
濁水	○

表示部

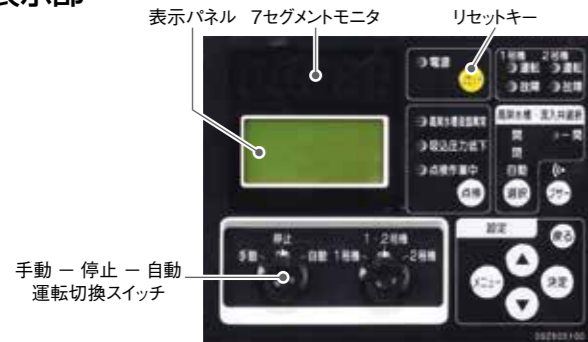

故障警報一覧

分類	7セグ表示	内容
ユニット保護	STOP	停電
	PEd	吐出し圧力発信器異常
	PES	吸込圧力発信器異常
	FOP	外部割込
	CPE	制御基板異常
	OPE	点検作業中
	HSL	吸込圧力低下※
	r-Er8	遠方監視装置通信異常
	*-HdL	吐出し圧力低下
	*-ELb	漏電

※履歴格納できるようになりました。

分類	7セグ表示	内容
インバータ保護	*-Er8	インバータ通信異常
	*-OC1	制御盤内漏電しゃ断器「切」
	*-OC2	過電流 (加速中)
	*-OC3	過電流 (減速中)
	*-OU1	過電流 (一定速中)
	*-OU2	過電圧 (加速中)
	*-OU3	過電圧 (減速中)
	*-OU4	過電圧 (一定速中)
	*-LU	不足電圧
	*-OPL	出力欠相
	*-OH1	インバータ異常温度上昇
	*-OLU	過負荷
	*-OL1	電子サーマル
	*-Er1	メモリーエラー
	*-Er3	CPUエラー
*-ErD	脱調検出	
*-ErF	不足電圧時データセーブエラー	

※には1号機の場合は1、2号機の場合は2が入ります。

液面警報一覧

分類	7セグ表示	内容
液面異常	HL	高架水槽満水
	LL2	高架水槽減水

雷対策
 「KDP3」には標準で雷サージ対策*が施されています。但し、山頂などの特殊な設置場所や接地抵抗が大きい場合には雷サージ吸収装置の減衰効果が落ちますので接地線も最短距離で大地に1点接地し、必ずこの装置から適切な接地工事を施してください。

※設置状況、落雷の程度などによっては保護出来ない場合もあります。

KDP3(-D)形 制御盤接続図例 (ECSK3形) (標準品の場合)

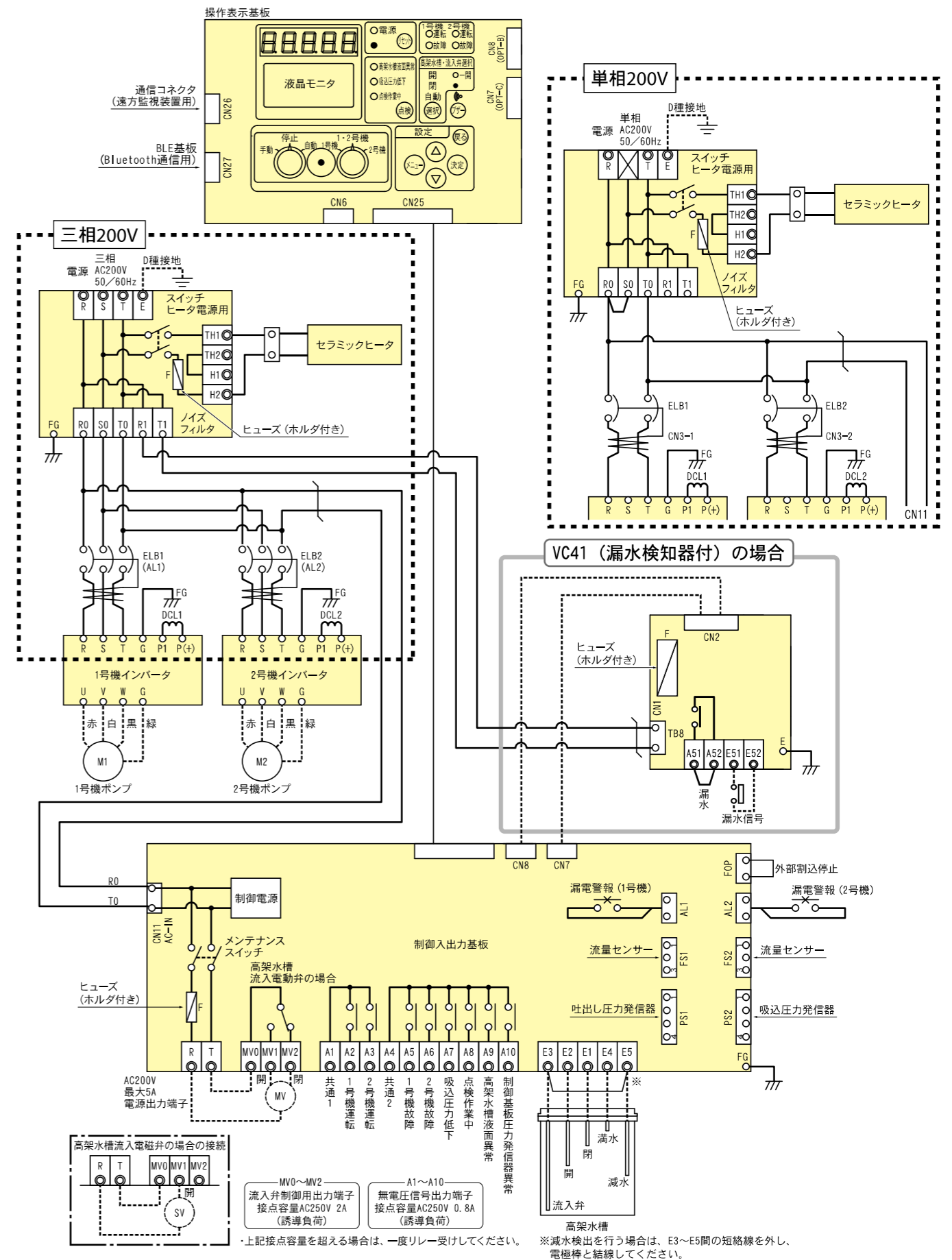

SDP-R(W)形

ダブル逆流防止タイプ + 大水量タイプ
(公社)日本水道協会認証品



清潔な給水を実現した台数制御

逆流防止装置やバルブ類もステンレス化、そして3台ロータリー制御により、省エネかつクリーンな給水を実現。

クイックドア (カギ付)



カバーを外すことなく、制御盤操作が可能。

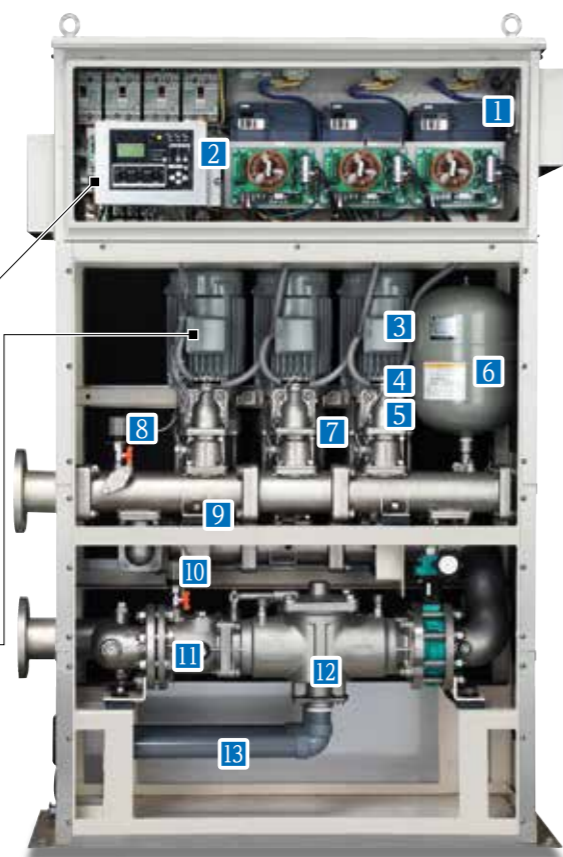

- 1 インバータ
- 2 制御盤表示部
- 3 PMモータ
- 4 流量センサー
- 5 チェック弁
- 6 アキュムレータ
- 7 ポンプ
- 8 圧力発信器(吐出し圧力用)
- 9 クッション(防振用)
- 10 圧力発信器(吸込圧力用)
- 11 ストレーナ付ボール弁
- 12 逆流防止装置
- 13 逆流防止装置用逃がし弁配管

3台ロータリー制御で省エネ運転

3台のポンプを制御することで、夜間等の少水量給水時には小さなポンプ1台で対応することにより、省エネで静かに運転します。

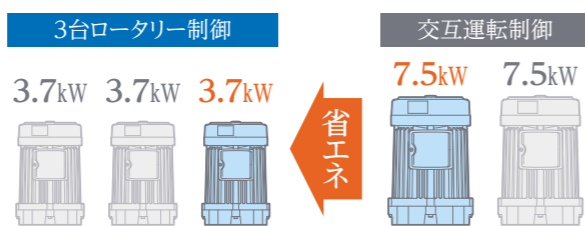

標準仕様

制御方式	周波数制御による推定末端圧一定	逆流防止装置	減圧式 —RA形 : 75mm+40mmの並列 —RWA形 : 75mm+75mmの並列	
運転方式	2/3台ロータリー		主要機器	インバータ3台(1号機・2号機・3号機個別) 漏電しゃ断器3個(1号機・2号機・3号機個別) ノイズフィルタ(避雷器内蔵)、DCリアクトル
設置場所	屋内・屋外 (周囲温度0~40℃・湿度90%RH以下・標高1,000m以下)	制御盤	通常表示	電源、ポンプ運転(個別) 運転電流・周波数選択表示(個別) 吸込・吐出し圧力(制御盤内切替表示) 積算運転時間・始動回数表示
揚液	清水 0~40℃(但し、凍結なきこと)		異常表示等	1号・2号・3号個別故障(ポンプ・インバータ括) 漏電、吸込圧力低下、点検作業中、高架水槽液面異常
ポンプ(材料)	ステンレス製多段タービンポンプ (インベラ:SCS13 ケーシング:SCS13 主軸:SUS304(接液部))		外部信号 (無電圧a接点)	運転(個別)、故障(個別) 吸込圧力低下、点検作業中、高架水槽液面異常
ポンプカバー	SUS304(ヘアライン仕上げ)			
モータ	種類 全閉外扇屋内形(PMモータ:DCブラシレス) 極数 8極(3.7kW以下は4極) 効率 IE4又はIE5相当			
押込圧力	0.75MPa以下			
電源	三相200V			

SDP-R(W)形 適用図/仕様表

適用図

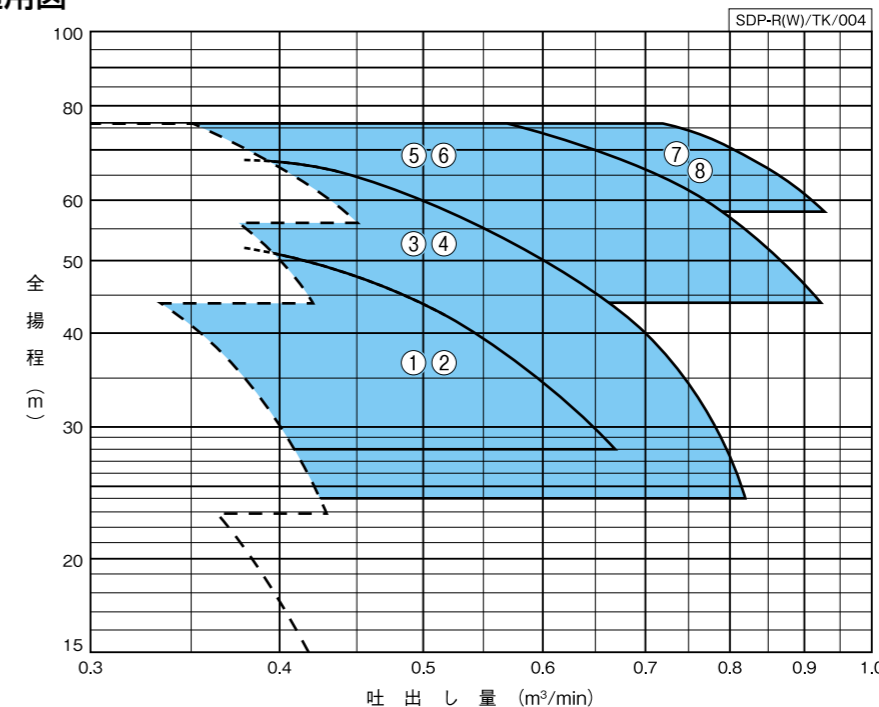

▲破線部の範囲については、KDP3形、KDP3-R形の機種もあります。

・全揚程はポンプ性能より逆流防止装置の圧力損失(P3)を除くユニット内圧力損失を差し引いた値を表わしています。選定の際は、圧力損失水頭を差し引いてください。

逆流防止装置の圧力損失(P3)

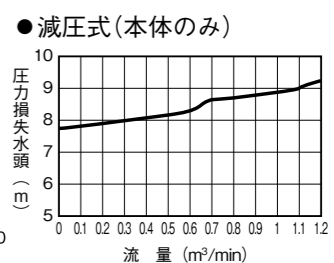

仕様表

少水量停止流量: 0.01m³/min

口径 mm	運転方式	符号	形式	出力 (最大運転台数) kW	標準仕様		設定揚程 調整範囲 m	アキュムレータ 封入圧 MPa	騒音値 ※ dB(A)	
					吐出し量 m³/min	全揚程 始動圧力 m				
80	2/3台ロータリー	1	SDP80R2.2A	2.2×2	0.38	52	43	28~52	0.21	46~48
		2	SDP80R2.2WA	2.2×2	0.38	52	43	28~52	0.21	46~48
		3	SDP80R3.7A	3.7×2	0.38	68	57	24~68	0.28	46~48
		4	SDP80R3.7WA	3.7×2	0.38	68	57	24~68	0.28	46~48
		5	SDP80R5.5A	5.5×2	0.57	76	64	44~76	0.32	47~50
		6	SDP80R5.5WA	5.5×2	0.57	76	64	44~76	0.32	47~50
		7	SDP80R7.5A	7.5×2	0.72	76	64	58~76	0.43	47~50
		8	SDP80R7.5WA	7.5×2	0.72	76	64	58~76	0.43	47~50

※1 フラッシュバルブ等同時に大水量をご使用の場合は、別途ご相談ください。 ※音圧レベルは吐出し量から標準仕様点までの値です。
※2 プースタポンプまでの給水管が比較長い場合は、別途ご相談ください。

動作説明

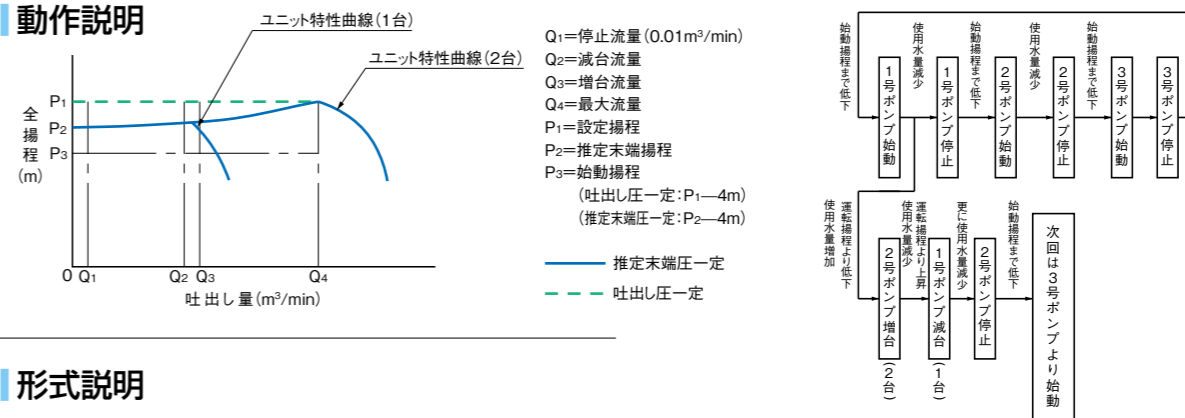

形式説明

SDP 80 R 7.5 (W) A

- ① ポンプ形式
- ② ユニット口径(mm)
- ③ 運転方式(R:ロータリー運転)
- ④ モータ出力(kW)
- ⑤ 減圧式逆流防止装置
(A : 逆流防止装置異口径 φ75+φ40)
(WA: 逆流防止装置同口径 φ75+φ75)
※接続は、JIS10K 80Aフランジとなります。

- (1) ポンプ停止中に、水が使用され揚程がP3まで下がる時圧力発信器が検知し、ポンプは始動します。
- (2) 使用量がQ1~Q3の間では吐出し圧一定または推定末端圧一定で給水が続きます。吐出し圧一定および推定末端圧一定は、設定揚程の入力方法により自動的に選択されます。
- (3) 使用量がQ1以下になりますと、流量センサーが検知しポンプは停止します。
- (4) 使用量がQ3未満の場合は、ロータリー運転を繰り返します。
- (5) 1台運転中に、使用量がQ3以上に増加すると、2台目のポンプが増台され2台運転となります。
- (6) 2台運転状態で使用量がQ2以下になりますと、先発ポンプが減台され1台運転となります。
- (7) 使用量がQ1以下になりますと、流量センサーが検知し、ポンプは停止します。

SDP-R(W)形 寸法図 実施計画に際しましては納入仕様書をご請求ください。

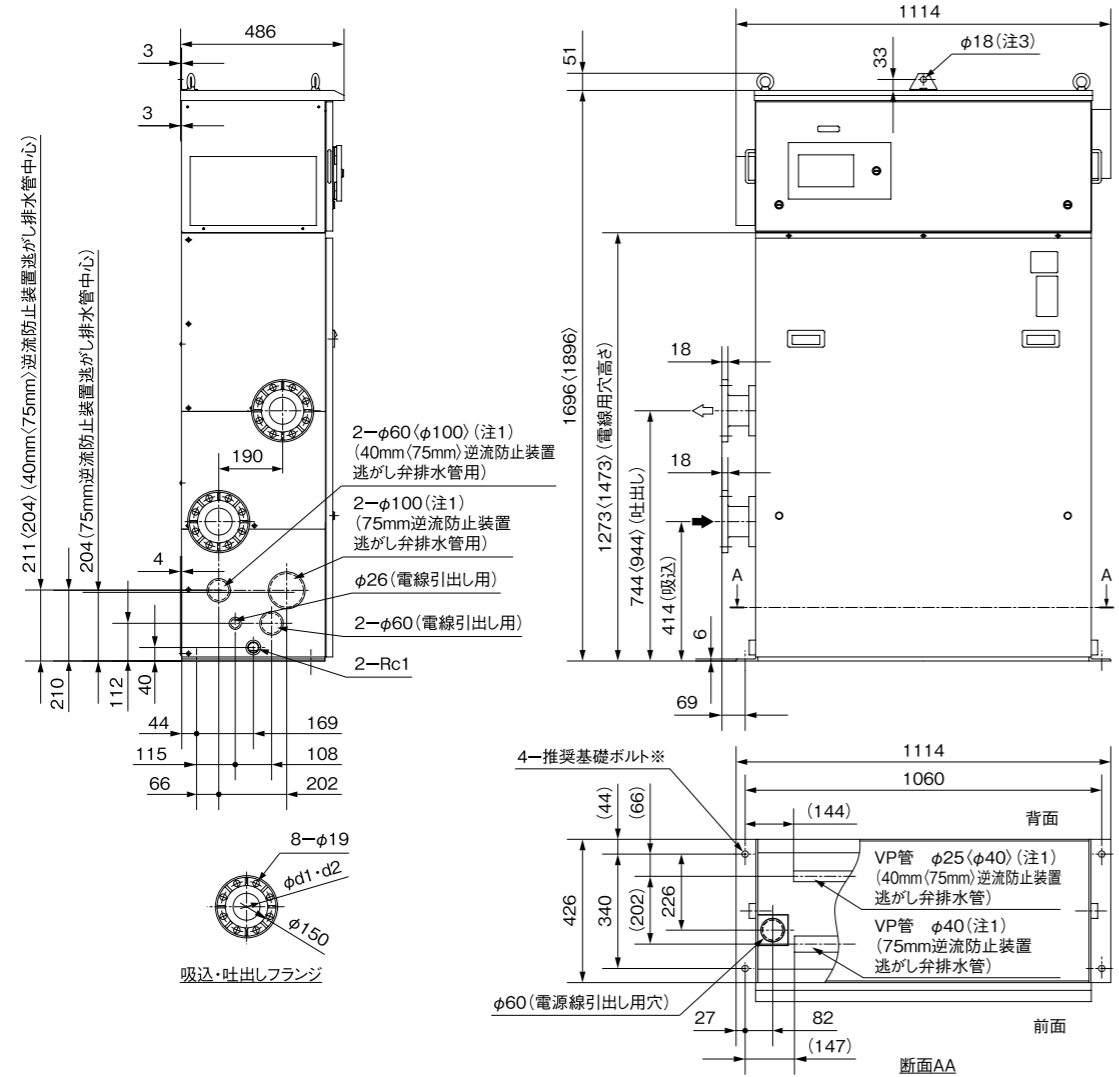

※基礎ボルトは特別付属品です。別途お買い求めください。(推奨基礎ボルトサイズ 4-M16×315)
 注1 逆流防止装置逃がし弁用配管をユニット側面ゴムプッシュを通して、ユニット外部で間接排水にて施工ください。
 注2 点検スペースとしてユニット前面に600mm以上、側面に100mm以上設けてください。
 注3 推奨ボルトサイズ(転倒防止用) M16

SDP-R(W)/ZD/001

単位：mm

口径 mm	形式	出力 kW	極数	質量 kg	逆流防止装置口径 (標準+点検用)
80	SDP80R2.2(W)A	2.2×2	4P	422(441)	75+40(75+75)
	SDP80R3.7(W)A	3.7×2	4P	422(441)	75+40(75+75)
	SDP80R5.5(W)A	5.5×2	8P	422(441)	75+40(75+75)
	SDP80R7.5(W)A	7.5×2	8P	423(442)	75+40(75+75)

※()内は-RW形の場合です。

SDP-R(W)/Zd/001

SDP-R(W)形 制御盤 (ECSK3-R形)



- ポンプ毎インバータ、DCリアクトル、漏電しゃ断器付
- ノイズフィルタ

表示部



表示部 ノイズフィルタ (避雷器内蔵)



表示パネル 7セグメントモニタ リセットキー
 手動 - 停止 - 自動
 運転切換スイッチ

形式	ECSK3-R
出力	2.2~7.5kW
運転方式	2/3ロータリー
定格電圧	三相200V
主要構成部品	漏電しゃ断器 (AL付) ポンプ個別 DCリアクトル ポンプ個別 ノイズフィルタ ポンプ個別 インバータ ポンプ個別 制御基板 液面レベルリレー付 電源 表示灯
運転表示	運転 表示灯 (ポンプ個別) 吐出し揚程 デジタル 電源電圧、電流、周波数 デジタル 積算運転時間・始動回数 デジタル
故障表示	故障 表示灯 (ポンプ個別) 圧力低下 7セグ表示 (故障メッセージ) 漏電 7セグ表示 (故障メッセージ) 圧力発信器故障 7セグ表示 (故障メッセージ) 満水・減水・温水 7セグ表示 (故障メッセージ)
機能	液面制御 ○ 流入電動(磁)弁制御 ○ ポンプ故障 ○(自動代替運転) インバータ故障 ○(自動代替運転) 誤作動防止リトライ ○ ブザー ○(ON-OFFスイッチ付)
外部無電圧信号	運転 ○(個別) 故障 ○(個別) 満水 ○ 減水 ○ 温水 ○

故障警報一覧

分類	7セグ表示	内容
ユニット保護	STOP	停電
	PEd	吐出し圧力発信器異常
	PES	吸込圧力発信器異常
	FOP	外部割込
	CPE	制御基板異常
	OPE	点検作業中
	HSL	吸込圧力低下
	r-Er8	遠方監視装置通信異常
	*-HdL	吐出し圧力低下
	*-ELB	漏電

分類	7セグ表示	内容
インバータ保護	*-Er8	インバータ通信異常 制御盤内漏電しゃ断器「切」
	*-OC1	過電流(加速中)
	*-OC2	過電流(減速中)
	*-OC3	過電流(一定速中)
	*-OU1	過電圧(加速中)
	*-OU2	過電圧(減速中)
	*-OU3	過電圧(一定速中)
	*-LU	不足電圧
	*-OPL	出力欠相
	*-OH1	インバータ異常温度上昇
	*-OLU	過負荷
	*-OL1	電子サーマル
	*-Er1	メモリーエラー
	*-Er3	CPUエラー
*-Erd	脱調検出	
*-ErF	不足電圧時データセーブエラー	

*には警報を検出した号機番号が入ります。

液面警報一覧

分類	7セグ表示	内容
液面異常	HL	高架水槽満水
	LL2	高架水槽減水

雷対策
 「SDP-R」には標準で雷サージ対策*が施されています。但し、山頂などの特殊な設置場所や接地抵抗が大きい場合には雷サージ吸収装置の減衰効果が落ちますので接地線も最短距離で大地に1点接地し、必ずこの装置から適切な接地工事を施してください。

※設置状況、落雷の程度などによっては保護出来ない場合もあります。

SDP-R(W)形 制御盤接続図例 (ECSK3-R形)(標準品の場合)

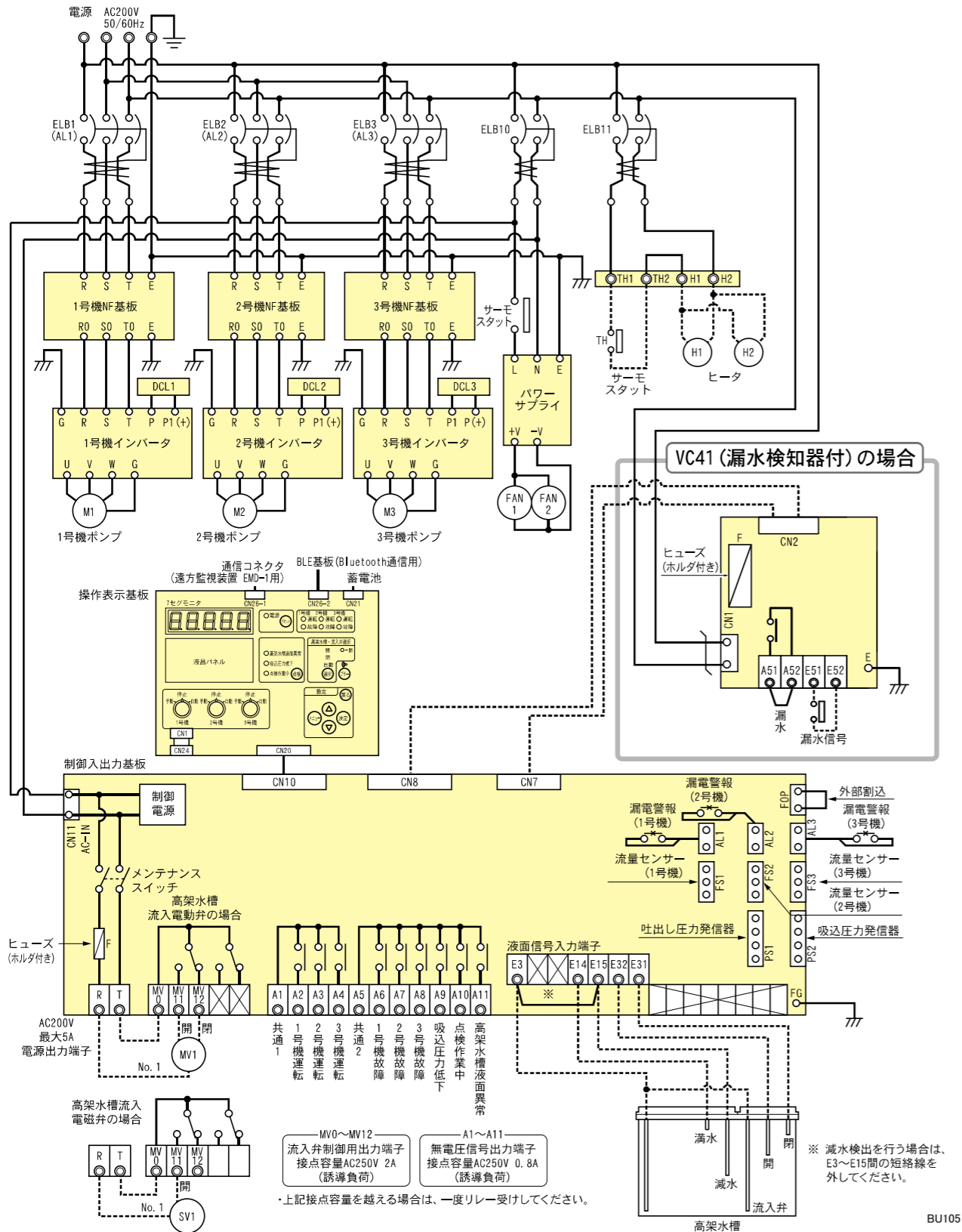

KDP3(-D/W)形・SDP-R(W)形 施工方法

配管施工

- 1 吸込配管は、空気溜まり防止のため、鳥居配管とせず、できるだけ短く、曲がりのないように施工してください。
- 2 吸込配管と吐出し配管にはメンテナンス用としてスルース弁を設置してください。
(実際の施工にあたっては各水道事業者の指示に従ってください。)
- 3 吐出し側には急激な圧力変動や流量変動が生じない弁類や機器を使用してください。
- 4 減圧式逆流防止装置の逃し弁用の排水管を吐水口空間を設けて施工してください。
- 5 結露または漏水しても排水が充分できるように排水溝を設ける等、排水の配慮をしてください。
SDP-R形は、ユニット両側面にドレン口があります。結露水・点検時の排水用として、左右にドレン配管を接続してください。
腐食性ガス流入による不具合防止のため汚水・雑排水等に排水管を接続しないでください。
- 6 配管の荷重が直接ポンプにかからないように、防振継手(特別付属品)および配管支えを設置してください。
- 7 このユニット(SDP-R(W)形はお問合せください)には、セラミックヒータが装着されており、周囲温度-5℃まで、ユニット内部の凍結を防止しますが、配管などの凍結・結露防止対策は別途必要です。

KDP3形

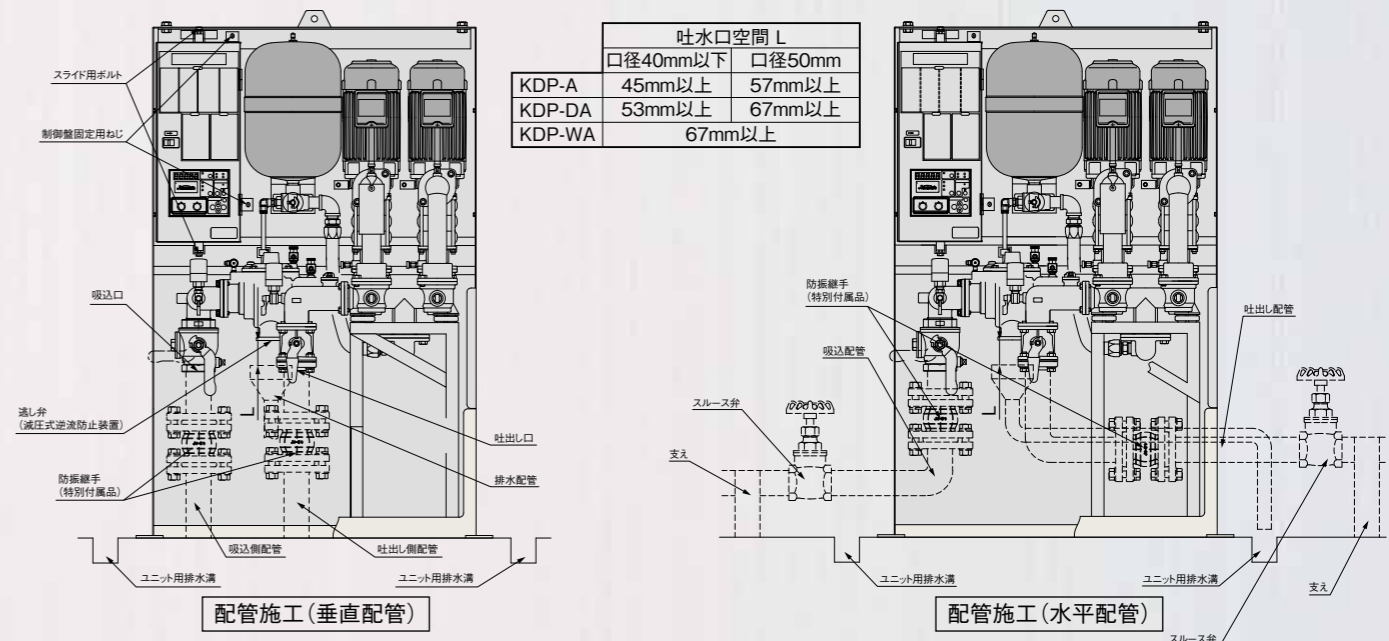

SDP-R(W)形

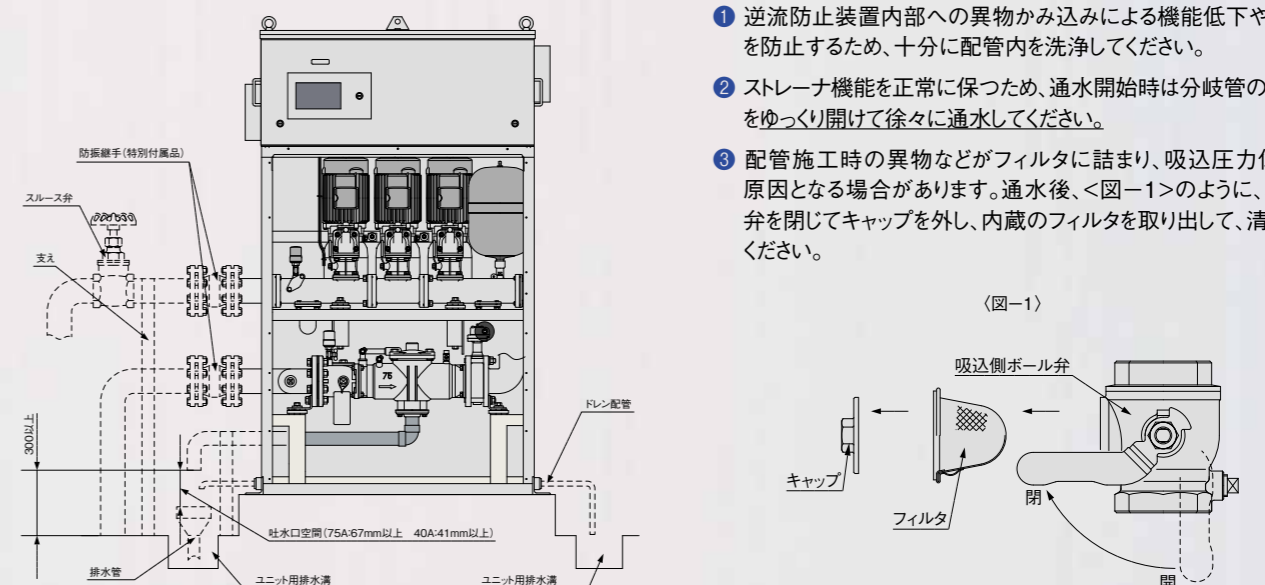

逆流防止装置への通水

- 1 逆流防止装置内部への異物かみ込みによる機能低下や、漏水を防止するため、十分に配管内を洗浄してください。
- 2 ストレーナ機能を正常に保つため、通水開始時は分岐管のバルブをゆっくり開けて徐々に通水してください。
- 3 配管施工時の異物などがフィルタに詰まり、吸込圧力低下の原因となる場合があります。通水後、<図-1>のように、ボール弁を閉じてキャップを外し、内蔵のフィルタを取り出して、清掃してください。

(図-1)

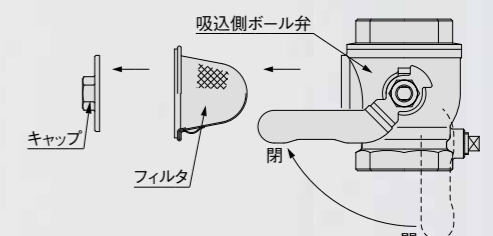

NDP2-G形

小規模集合住宅用
(公社)日本水道協会認証品



小規模住宅街に適した設計

省エネ・静音・清潔で暮らしを快適に過ごせる優れた設計。小形で軽量なので、省スペース空間に設置可能です。

- 1 制御盤
- 2 PMモータ
- 3 アクムレータ
- 4 吐出し側圧力発信器
- 5 流量センサー
- 6 ステンレスバルブ
- 7 セラミックヒータ(4ヶ)
- 8 吸込側圧力発信器
- 9 逆流防止装置

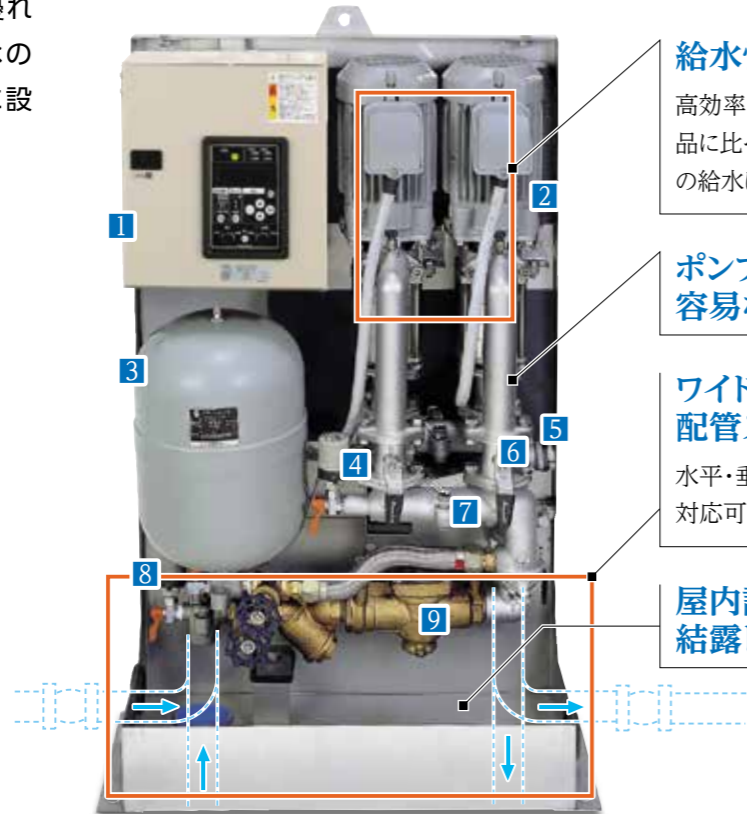

給水性能大幅アップ
高効率のポンプ・モータで従来品に比べ、より高い階(戸数)への給水に対応できます。

ポンプメンテナンスの容易な配管レイアウト

ワイドな配管スペース
水平・垂直配管が標準で対応可能!!

屋内設置用に結露トレイ標準

ユニット前面に600mm以上、側面に100mm以上点検スペースを設けてください。

標準仕様

制御方式	周波数制御による推定末端圧一定	制御盤	主要機器	インバータ2台(1号機、2号機個別) 漏電しゃ断器2個(1号機、2号機個別) ノイズフィルタ(避雷器内蔵) DCリアクトル(0.75kW以下は、モータ内蔵)
運転方式	交互運転			通常表示
設置場所	屋内・屋外 (周囲温度-5~40℃・湿度90%RH以下・標高1,000m以下)	異常表示等	外部信号 (無電圧a接点)	故障(個別)、高架水槽液面異常、吸込圧力低下 点検作業中
揚液	清水 0~40℃(凍結なきこと)			外部信号 (無電圧a接点)
ポンプ(材料)	ND形ステンレス製多段タービンポンプ (インペラ: CAC901 ケーシング: SCS13 主軸: SUS304(接液部))			
ポンプカバー	SUS304(ヘアライン仕上げ)			
モータ	種類 全閉外扇屋内形(PMモータ: DCブラシレス) 極数 4極(1.1kWは8極)			
押込圧力	0.75MPa以下			
電源	単相100V(400W)、単相200V又は三相200V			
逆流防止装置	減圧式			

形式説明 NDP2 - 20 A 0.4 S A G

① ② ③ ④ ⑤ ⑥

- ① ポンプ形式
- ② 口径(mm)
- ③ 運転方式(A: 交互運転)
- ④ モータ出力(kW)
- ⑤ 電源(S: 単相100V, S2: 単相200V, T又は無記号: 三相200V)
- ⑥ 減圧式逆流防止装置

NDP2-G形 適用図 / 仕様表 / 寸法図

適用図

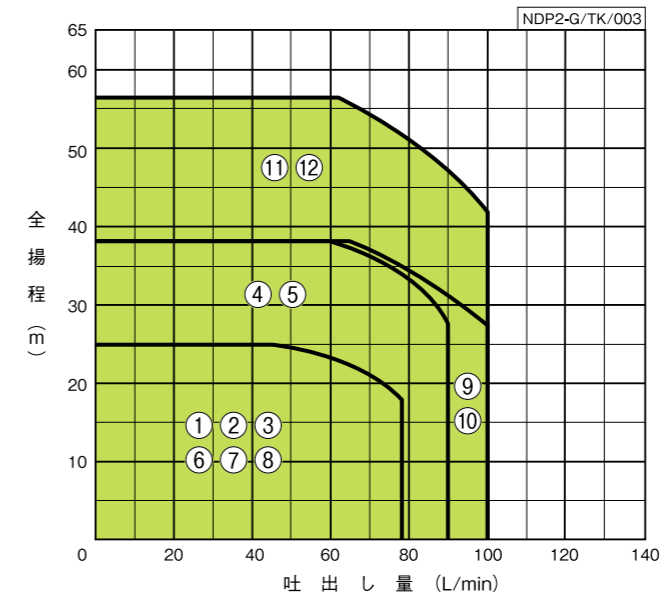

・全揚程はポンプ性能より逆流防止装置の圧力損失(P3)を除くユニット内圧力損失を差し引いた値を表わしています。選定の際は、圧力損失水頭を差し引いてください。

逆流防止装置の圧力損失(P3)
(図中の数字は口径を表します。)

● 減圧式(バルブ+ストレーナ+本体+バルブ)

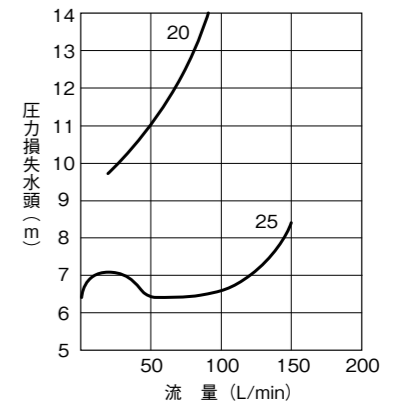

仕様表

少水量停止流量: 10L/min

口径 mm	運転方式	符号	形式	出力 kW	電源 V	標準仕様			設定揚程 調整範囲 m	アクムレータ 封入圧力 MPa	運転時の* 音圧レベル dB(A)	力率 %
						吐出し量 L/min	全揚程 m	始動揚程 m				
20	交互	1	NDP2-20A0.4SAG	0.4	単相100	45	25	18	18~25	0.12	33~35	—
		2	NDP2-20A0.4S2AG	0.4	単相200	45	25	18	18~25	0.12	33~35	—
		3	NDP2-20A0.4TAG	0.4	三相200	45	25	18	18~25	0.12	33~35	86.4
		4	NDP2-20A0.75S2AG	0.75	単相200	60	38	30	27~38	0.20	33~35	—
		5	NDP2-20A0.75AG	0.75	三相200	60	38	30	27~38	0.20	33~37	88.1
25	交互	6	NDP2-25A0.4SAG	0.4	単相100	45	25	18	18~25	0.12	33~35	—
		7	NDP2-25A0.4S2AG	0.4	単相200	45	25	18	18~25	0.12	33~35	—
		8	NDP2-25A0.4TAG	0.4	三相200	45	25	18	18~25	0.12	33~35	86.4
		9	NDP2-25A0.75S2AG	0.75	単相200	65	38	30	27~38	0.20	33~37	—
		10	NDP2-25A0.75AG	0.75	三相200	65	38	30	27~38	0.20	33~37	88.1
		11	NDP2-25A1.1S2AG	1.1	単相200	62	56	46	41~56	0.25	37~40	—
		12	NDP2-25A1.1AG	1.1	三相200	62	56	46	41~56	0.25	37~40	88.6

①1 フラッシュバルブ等瞬時に大水量をご使用の場合は、別途ご相談ください。
②2 ブースタポンプまでの給水管が比較的長い場合は、別途ご相談ください。

*音圧レベルは吐出し量0から標準仕様点までの値です。

NDP2-G形 寸法図 / 制御盤接続図例 (ECSJ2形) (標準品の場合)

寸法図 実施計画に際しましては納入仕様書をご請求ください。

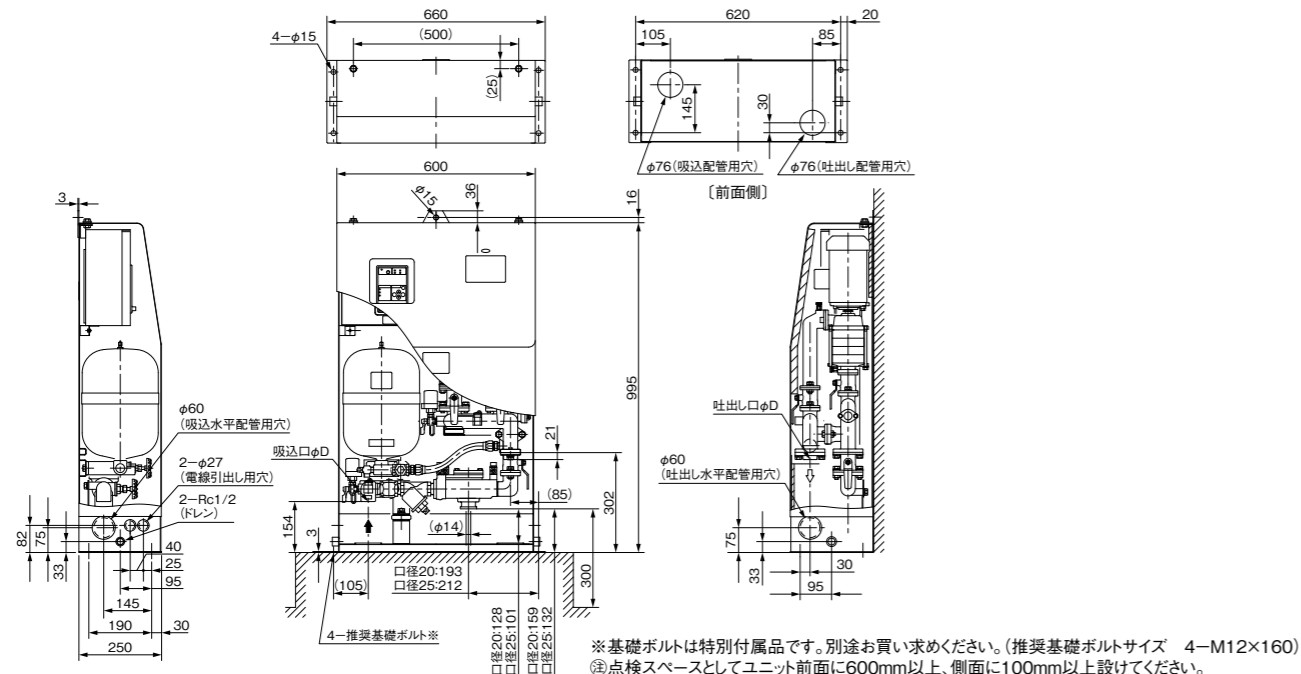

※基礎ボルトは特別付属品です。別途お買い求めください。(推奨基礎ボルトサイズ 4-M12×160)
 ◎点検スペースとしてユニット前面に600mm以上、側面に100mm以上設けてください。

単位: mm

口径 mm	運転方式	形 式	出力 kW	寸法 D	質量 kg
20	交 互	NDP2-20A0.4SAG	0.4	Rc ³ / ₄	78
		NDP2-20A0.4S2AG	0.4	Rc ³ / ₄	78
		NDP2-20A0.4TAG	0.4	Rc ³ / ₄	78
		NDP2-20A0.75S2AG	0.75	Rc ³ / ₄	82
		NDP2-20A0.75AG	0.75	Rc ³ / ₄	82
25		NDP2-25A0.4SAG	0.4	Rc1	80

単位: mm

口径 mm	運転方式	形 式	出力 kW	寸法 D	質量 kg
25	交 互	NDP2-25A0.4S2AG	0.4	Rc1	80
		NDP2-25A0.4TAG	0.4	Rc1	80
		NDP2-25A0.75S2AG	0.75	Rc1	84
		NDP2-25A0.75AG	0.75	Rc1	84
		NDP2-25A1.1S2AG	1.1	Rc1	94
		NDP2-25A1.1AG	1.1	Rc1	94

制御盤接続図例

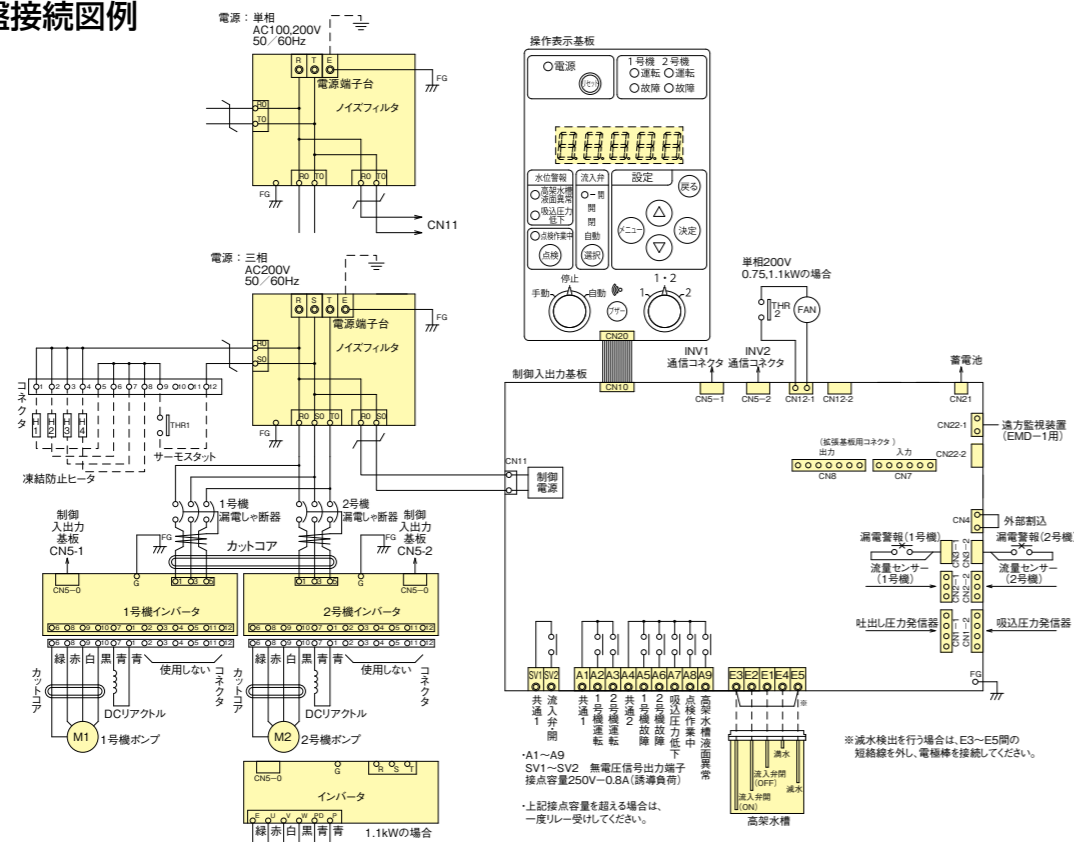

ステンレスパッケージシリーズ変遷一覧表

	1995 H7年	2000 H12年	2005 H17年	2010 H22年	2015 H27年	2020 R2年
小型タイプ		NDP形	NDP2形		NDP2-G形	
スタンダードタイプ		KFDP形	KFDP2形	KDP形	KDP2形	KDP3形
大型タイプ(3ロータリー)				KDP2-R形		SDP-R形

全揚程の求め方

全揚程(直結給水ブースタポンプユニットの加圧分)

$$= P7 - P8 = (P1 + P2 + P3 + P4 + P5 + P6) - P0$$

- P0: 配水管水圧
- P1: 配水管と直結給水ブースタポンプユニットとの高低差
- P2: 直結給水ブースタポンプユニット吸込側の給水管や給水器具等の圧力損失
- P3: 直結給水ブースタポンプユニットの圧力損失(逆流防止装置の圧力損失)*
- P4: 直結給水ブースタポンプユニットの吐出し側の給水管や給水器具の圧力損失
- P5: 末端最高位の給水器具を使用するために必要な圧力
- P6: 直結給水ブースタポンプユニットと末端最高位の給水器具との高低差
- P7: 直結給水ブースタポンプユニットの吐出し圧力
- P8: ポンプ吸込側有効圧力

*P3は逆流防止装置損失とユニット内損失の和となります。
 弊社の選定図では、ユニット内損失を引いた性能を表示していますので、逆流防止装置損失のみとなります。

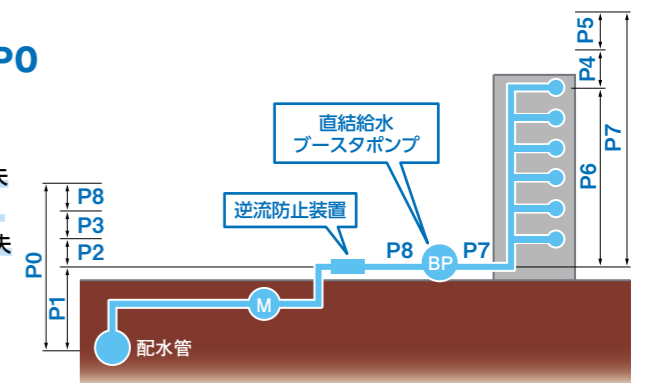

◎ 図は逆流防止装置を吸込側に設置した場合です。

シリーズ製品ポンパー KFED

清潔ステンレス 省エネ 低騒音

直結給水ブースタポンプ

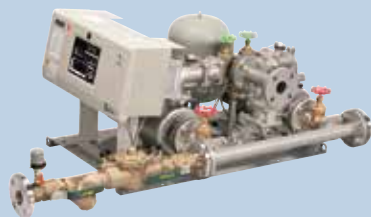

KFED形
スタンダードタイプ



KFED-R形
75mm増圧給水対応
(3台ロータリー)



大きな安心をお届けします。

有料 保守・点検契約のご案内

定期点検
サービス
[年1回又は2回]

技術者がポンプを健康診断

定期点検内容

運転状態での点検を行います。
1年に1回又は2回、事前に予定日をご連絡のうえ実施いたします。

的確な点検で信頼性向上

定期点検料金

詳細は、最寄りの弊社事業所までお問合せください。

「直結給水ブースタポンプ」導入の場合は年1回以上の定期点検*が必要となります。

保守点検契約サービスにより専門技術者が直結給水ブースタポンプを常に最良の状態に保守・点検します。
詳細は弊社事業所までお問合せください。
※水道事業体により異なります。該当水道事業体までお問合せください。



コンフォートアース
川本ポンプでは「Comfort Earth」と題し、
大切な「水」に関わる企業として全社一丸となって
環境負荷低減や環境保全活動への取り組みを進めています。



川本製品の中で
特に省エネ・環境性に
優れた製品を表す
マークです。



安全に関するご注意

ご使用前に取扱説明書を必ずお読みになり、正しく安全にお使いください。取扱説明書には危害や損害を未然に防止するための注意事項が記載されております。
※上記をお守りいただけないと責任を負いかねます。

- この製品は日本国内用です。電源電圧や電源周波数の異なる海外では使用できません。
- 適用範囲外での使用、注意書きなどの不遵守、不当な修理・改造、天災地変に起因するもの、設置環境(電源異常・異物・砂など)によるもの、法令・省令またはそれに準じる基準などによるもの、不慮・故意による故障・損傷のもの、消耗部品の交換、転売による不具合などは保証対象外となる場合があります。
- 決められた製品仕様以外では使用しないでください。感電・火災・漏水などの原因になります。
- 用途に合った商品をお選びください。不適切な用途で使うと事故の原因になります。
- 生物(養魚場・生け簀・水族館など)の設備、または重要設備に使用する場合は、予備機を準備してください。ポンプ故障により、酸欠や水質悪化などが発生し、生物の生命に影響を与える恐れがあります。
- 食品関連の移送に使用する場合、使用材料のご確認など十分にご注意ください。異物が混入する恐れがあります。
- 銅合金をさらう生物などへの使用は避けてください。生物の生命に影響を与える恐れがあります。
- 適用される法規定(電気設備技術基準・内線規程・建築基準法、水道法など)に従って施工してください。法規定に反するだけでなく感電・火災・落下・転倒によるけがなどの原因になります。
- 機器の寿命を考慮し、設置は風通しがよく、ほこり、腐食性及び爆発性ガス、塩分、湿気、蒸気、結露などがなく、風雨、直射日光の当たらない所を選んでください。悪環境下では、モータ・制御盤の絶縁低下などにより、漏電・感電・火災の原因になります。
- 排水処理、防水処理されていない場所には設置しないでください。水漏れが起きた場合、大きな被害につながる恐れがあります。
※排水処理、防水処理されていない場合の被害については責任を負いかねます。

- 設備によっては吐出し側に用途に応じた適切なフィルタなどを設け、十分フラッシングを行い、異物がないことを確認後、ご使用ください。製品製造時の切削油、ゴムの離型剤、異物などが配管系に含まれる切削油、異物などが扱液に混入する恐れがあります。
- 故障などの警報はブザーなどを設け確認できるようにしてください。故障発生時、気が付かずに重大事故につながる恐れがあります。
- フラッシュバルブなどの急激な流量変化を伴う機器を使用の場合は、事前に最寄りの弊社営業所へご相談ください。ポンプ停止中にフラッシュバルブを使用すると管内圧力が急激に低下し、圧力変動やエア混入などの恐れがあります。
- インバータ搭載機種には、進相コンデンサは取り付けしないでください。破損や異常発熱などの原因になります。
- インバータ搭載機種にて発電機を使用の際は、最寄りの弊社営業所にご相談ください。制御盤(電装箱)や発電機が故障・破損する恐れがあります。
- ポンプの周辺、ケーブル、制御盤、ポンプカバー内に燃える恐れがあるものを置いたりかぶせたりしないでください。過熱して発火する恐れがあります。
- 修理技術者以外の人は、分解・修理・改造やケーブル交換を行わないでください。不備があると、故障・破損・感電・火災の原因になります。
- 本製品は、点検が必要であり、水道事業体によっては1年に1回以上の定期点検が義務化されております。ご購入先もしくは最寄りの弊社営業所に点検を依頼してください。点検を怠るとポンプの故障、事故などの原因になります。
- 長期間安心して使用頂くために定期点検と日常点検両方の実施をお勧めいたします。点検を怠ると、ポンプの故障、事故などの原因になります。定期点検についてはご購入先、もしくは最寄りの弊社営業所にご相談ください。

改良等のため、仕様・形状など変更することがあります。本書からの無断転用はお断りします。

弊社取扱店

*ご質問、資料の請求は下記へお申込みください。

※ポンプに関するお問合せは最寄りの支店・営業所までお願いします。

株式会社 川本製作所

本社 名古屋市中区大須4-11-39
https://www.kawamoto.co.jp 〒460-8650 TEL (052) 251-7171 (代)

北海道支店 ☎(011)831-0131(代) 京都支店 ☎(075)645-1011(代)
東北支店 ☎(022)232-4095(代) 大阪支店 ☎(06)6328-0877(代)
関東支店 ☎(028)633-9326(代) 四国支店 ☎(087)886-2236(代)
首都圏支店 ☎(03)3946-1161(代) 中国支店 ☎(082)277-3661(代)
名古屋支店 ☎(052)249-9810(代) 九州支店 ☎(092)621-7235(代)

営業所・駐在 全国113ヶ所

川本サービス株式会社

首都圏支店 ☎(03)4526-0691(代) 名古屋営業所 ☎(052)249-9816(代)
首都圏北営業所 ☎(048)677-0065(代) 関西支店 ☎(06)6328-7734(代)
首都圏南営業所 ☎(045)473-6251(代) 京都営業所 ☎(075)555-0530(代)

ホームページは
コチラ



名称	直結給水ブースタ
No.	7630T